

SAMSUNG

GT-P5110

Gebruiksaanwijzing





www.sar-tick.com

Dit product voldoet aan de van toepassing zijnde nationale SAR-limieten van 2,0 W/kg. U kunt de specifieke maximale SAR-waarde vinden in het gedeelte Informatie over het SAR-certificaat (Specific Absorption Rate) van deze snelstartgids.

Wanneer u het product meeneemt of gebruikt terwijl u het op uw lichaam draagt, moet u een goedgekeurd accessoire zoals een houder gebruiken of op een andere manier zorgen voor een afstand van 0,5 cm tussen het product en uw lichaam om ervoor te zorgen dat wordt voldaan aan de vereisten voor blootstelling aan radiogolven. Houd er rekening mee dat het product gegevens kan uitzenden, zelfs als u niet aan het bellen bent.

Over deze gebruiksaanwijzing

Dank u dat u dit mobiele apparaat van Samsung hebt gekozen. Dit apparaat biedt hoogwaardige mobiele communicatie en amusement op basis van de uitzonderlijke technologie en hoge normen van Samsung.

Deze handleiding is speciaal ontworpen om u te helpen bij het gebruik van de functies van uw apparaat.

Lees dit eerst

- Voordat u uw apparaat gebruikt, moet u de volledige gebruiksaanwijzing en alle veiligheidsinstructies lezen zodat u verzekerd bent van veilig en correct gebruik.
- De beschrijvingen in deze gebruiksaanwijzing zijn gebaseerd op de standaardinstellingen van het apparaat.
- Afbeeldingen en schermafbeeldingen die in deze gebruiksaanwijzing worden gebruikt, kunnen er anders uitzien dan het daadwerkelijke product.

- De inhoud van deze gebruiksaanwijzing kan van product tot product verschillen of anders zijn dan de software die door serviceproviders wordt geleverd en is onderhevig aan wijzigingen zonder voorafgaande kennisgeving. Ga naar de Samsung-website (www.samsung.com) voor de nieuwste versie van de gebruiksaanwijzing.
- Welke functies en extra diensten beschikbaar zijn, is afhankelijk van het apparaat, de software en uw provider.
- De opmaak en presentatie van deze gebruiksaanwijzing is gebaseerd op het Android-besturingssysteem en kan verschillen afhankelijk van het besturingssysteem van de gebruiker.
- Applicaties op dit apparaat functioneren wellicht anders dan vergelijkbare computerapplicaties en hoeven niet over alle functies te beschikken die beschikbaar zijn voor de computerversie.
- Applicaties en de bijbehorende functies kunnen per regio of hardwarespecificatie verschillen. Samsung is niet aansprakelijk voor prestatieproblemen die worden veroorzaakt door applicaties van derden.
- Samsung is niet aansprakelijk voor prestatie- of compatibiliteitsproblemen die worden veroorzaakt door het bewerken van de instellingen in het register of door het gebruik van aangepaste besturingssysteemsoftware. Wanneer u probeert het besturingssysteem aan te passen, kan dit ertoe leiden dat uw apparaat en applicaties niet meer correct werken.
- U kunt de software voor uw apparaat upgraden door naar de website van Samsung te gaan (www.samsung.com).
- Software, audio, achtergronden en afbeeldingen in dit apparaat zijn onder licentie verstrekt met beperkte gebruiksrechten tussen Samsung en de betreffende eigenaren. Het overnemen en gebruiken van deze materialen voor commerciële of andere doeleinden maakt inbreuk op de copyrightwetgeving. Samsung is niet verantwoordelijk voor inbreuk op het copyright door gebruikers.
- Bewaar de gebruiksaanwijzing, zodat u deze later kunt raadplegen.

Symbolen in deze gebruiksaanwijzing

Bekijk voordat u begint de symbolen die in deze gebruiksaanwijzing worden gebruikt:



Waarschuwing—situaties die letsel kunnen veroorzaken bij u of anderen



Let op—situaties die schade aan het apparaat of andere apparatuur kunnen veroorzaken



Opmerking—opmerkingen, gebruikstips of aanvullende informatie



Raadpleeg—pagina's met verwante informatie, bijvoorbeeld: ► p. 12 (staat voor 'raadpleeg pagina 12')



Gevolgd door—de volgorde van de opties of menu's die u moet selecteren om een stap uit te voeren, bijvoorbeeld: Selecteer in de lijst met applicaties **Instellingen** → **Toestel-info** (staat voor **Instellingen** gevolgd door **Toestel-info**)

Copyright

Copyright © 2012 Samsung Electronics

Deze gebruiksaanwijzing is beschermd onder internationale auteursrechtwetten.

Geen enkel deel van deze snelstartgids mag worden gereproduceerd, gedistribueerd, vertaald of verzonden in welke vorm dan ook of op welke elektronische of mechanische wijze dan ook, inclusief door deze te fotokopiëren, op te nemen of op te slaan in een systeem voor het opslaan en ophalen van informatie, zonder voorafgaande schriftelijke toestemming van Samsung Electronics.

Handelsmerken

- SAMSUNG en het SAMSUNG-logo zijn geregistreerde handelsmerken van Samsung Electronics.
- Het Android-logo, Google™, Google Maps™, Google Mail™, YouTube™, Android Market™, Google Latitude™ en Google Talk™ zijn handelsmerken van Google, Inc.
- Bluetooth® is wereldwijd een geregistreerd handelsmerk van Bluetooth SIG, Inc.
- Oracle en Java zijn geregistreerde handelsmerken van Oracle en/of daarbij aangesloten bedrijven. Andere namen kunnen handelsmerken zijn van de betreffende eigenaren.
- Windows Media Player® is een geregistreerd handelsmerk van Microsoft Corporation.
- Wi-Fi®, Wi-Fi Protected Setup™, Wi-Fi Direct™, Wi-Fi CERTIFIED™ en het Wi-Fi-logo zijn geregistreerde handelsmerken van de Wi-Fi Alliance.
- DivX®, DivX Certified® en de bijbehorende logo's zijn handelsmerken van Rovi Corporation of zijn dochterondernemingen en worden onder licentie gebruikt.
- Alle overige handelsmerken en auteursrechten zijn het eigendom van de betreffende eigenaren.

The logo for DivX HD, featuring the word "DIVX" in a large, bold, sans-serif font with a stylized 'X', and "HD" in a smaller, bold, sans-serif font directly below it.The DLNA Certified logo, consisting of a circular icon with a stylized 'S' shape inside, followed by the text "dlna" in a lowercase sans-serif font and "CERTIFIED" in a smaller, uppercase sans-serif font below it.The CE 0168 certification mark, featuring the letters "CE" in a large, bold, sans-serif font, followed by the number "0168" in the same font, and a circular icon containing an exclamation mark to the right.

OVER DIVX VIDEO

DivX® is een digitale video-indeling gemaakt door DivX, LLC, een dochteronderneming van Rovi Corporation. Dit is een officieel DivX Certified®-apparaat waarmee DivX-video kan worden afgespeeld. Ga naar *www.divx.com* voor meer informatie en voor softwarehulpmiddelen waarmee u uw bestanden naar DivX-video's kunt converteren.

Een apparaat dat DivX Certified® is voor het afspelen van DivX®-video tot HD 720p, inclusief betaalde inhoud

OVER DIVX VIDEO-ON-DEMAND

Dit DivX Certified®-apparaat moet worden geregistreerd om DivX Video-on-Demand-films (VOD) te kunnen afspelen. Voor het verkrijgen van de registratiecode gaat u in het instellingenmenu van het apparaat naar het gedeelte over DivX VOD. Ga naar *vod.divx.com* voor meer informatie over het voltooiën van uw registratie.

Inhoud

Het apparaat in elkaar zetten	11
Uitpakken	11
Indeling	12
Toetsen	14
De batterij opladen	15
Een geheugenkaart plaatsen (optioneel)	17
Aan de slag	19
Het apparaat in- of uitschakelen	19
Het aanraakscherm gebruiken	19
Het aanraakscherm en de toetsen vergrendelen of ontgrendelen	22
Het startscherm	22
Applicaties openen	26
Meerdere applicaties starten	28
De instellingen van het apparaat aanpassen	29
Tekst ingeven	32
Web- en GPS-services	35
Internet	35
Game Hub	39
Latitude	39
Maps	40
Navigatie	41
Plaatsen	42
Market (Play Store)	42
Readers Hub	43
Samsung Apps	43

S Suggest	44
YouTube	44
Communiceren	46
Google Mail	46
E-mail	48
Talk	50
ChatON	51
Messenger	51
Google+	51
Entertainment.....	52
Camera	52
Videospeler	59
Galerij	62
Foto-editor	64
Video maken	65
MP3-speler	67
Music Hub	71
Persoonlijke gegevens	72
Contacten	72
S Planner	74
Notitie	76
Connectiviteit	77
USB-verbindingen	77
Wi-Fi	78
Wi-Fi Direct	82
AllShare	83

Bluetooth	85
GPS	87
VPN-verbindingen	88
Hulpmiddelen	90
Alarm	90
Calculator	91
Downloads	91
Mijn bestanden	92
Polaris Office	94
Zoeken	95
Wereldklok	96
Instellingen	97
De instellingsopties openen	97
Wi-Fi	97
Bluetooth	97
Gegevensgebruik	97
Meer...	97
Geluid	98
Achtergrond	98
Vergrendelscherm	99
Display	99
Energiebesparing	99
Opslag	100
Batterij	100
Apps	100
Account- en synchronisatie-instellingen	100
Locatieservices	100

Beveiliging	101
Taal en invoer	102
Back-up maken en terugzetten	104
Dock	104
Datum en tijd	105
Toegankelijkheid	105
Ontwikkelaarsopties	106
Toestel-info	107
Problemen oplossen	108
Veiligheidsvoorschriften	112
Index	125

Het apparaat in elkaar zetten

Uitpakken

Controleer of de doos de volgende onderdelen bevat:

- Mobiel apparaat
- Snelstartgids



Gebruik alleen door Samsung goedgekeurde software. Gekraakte of illegale software kan schade of storingen veroorzaken die niet worden gedekt door de garantie van de fabrikant.



- De bijgeleverde onderdelen bij uw apparaat en de beschikbare accessoires kunnen verschillen, afhankelijk van uw regio of serviceprovider.
- Bij de plaatselijke Samsung-dealer zijn extra accessoires verkrijgbaar.
- De meegeleverde items zijn uitsluitend voor uw apparaat ontworpen en zijn mogelijk niet compatibel met andere apparaten.
- Andere accessoires zijn mogelijk niet compatibel met uw apparaat.

Indeling

> Voorzijde

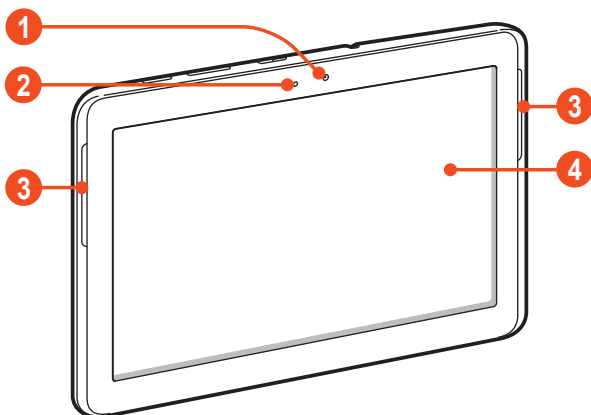

Nummer	Functie
1	Cameralens voorzijde
2	Lichtsensoren
3	Luidspreker
4	Aanraakscherm

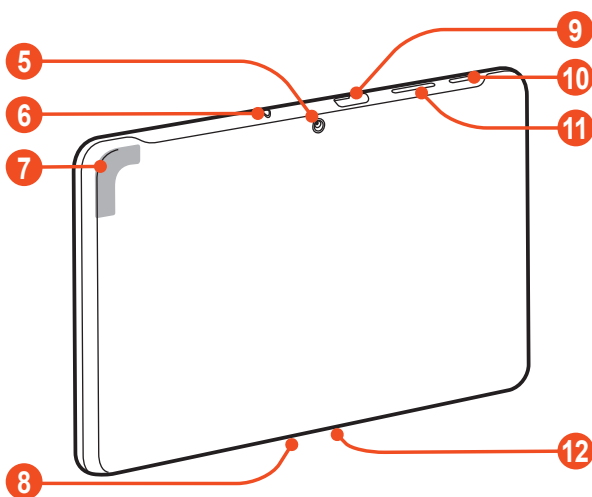

› Achterkant



Nummer	Functie
5	Cameralens achterzijde
6	Headsetaansluiting
7	GPS-antenne ¹
8	Microfoon
9	Sleuf voor geheugenkaart
10	Aan/uit/reset/vergrendeltoets
11	Volumetoets
12	Multifunctionele aansluiting

1. Raak het gedeelte rond de antenne niet aan en bedek dit niet met uw handen of andere voorwerpen tijdens het gebruik van de GPS-functies.

Toetsen

Toets	Functie
 Aan/uit/ reset ¹ / vergrendelen	Het apparaat inschakelen (ingedrukt houden); de apparaatopties weergeven (ingedrukt houden); het apparaat resetten (8-10 seconden ingedrukt houden); het aanraakscherm uitschakelen en vergrendelen of het inschakelen.
 Volume	Het volume van het apparaat regelen.

1. Als er fatale fouten optreden, de verbinding wordt verbroken of uw apparaat vastloopt, moet u het apparaat mogelijk resetten voordat u het weer kunt gebruiken.

De batterij opladen

U moet de batterij opladen voordat u het apparaat voor de eerste keer gebruikt. Laad de batterij alleen op met een oplader. U kunt de batterij niet opladen met een USB-kabel.

U kunt de batterij niet vervangen in het apparaat. Als u problemen hebt met het apparaat of de batterij moet vervangen, moet u het apparaat naar een Samsung Servicecenter brengen.

 Gebruik alleen door Samsung goedgekeurde opladers en kabels. Bij gebruik van niet-goedgekeurde opladers of kabels bestaat het risico dat batterijen ontploffen of dat het apparaat schade oploopt.

-  • Als de batterij bijna leeg is, laat het apparaat een waarschuwingstoon horen en wordt er een bericht weergegeven. Laad de batterij op als u het apparaat weer wilt gebruiken.
- Als de batterij volledig leeg is, kunt u het apparaat niet inschakelen, zelfs wanneer het wordt opgeladen. Laat een batterij die volledig leeg is enige minuten opladen voordat u probeert het apparaat in te schakelen.
- De vorm van de USB-adapter kan verschillen afhankelijk van uw regio.

I Sluit het ene uiteinde van de USB-kabel op de USB-stroomadapter aan en het andere op de multifunctionele aansluiting.

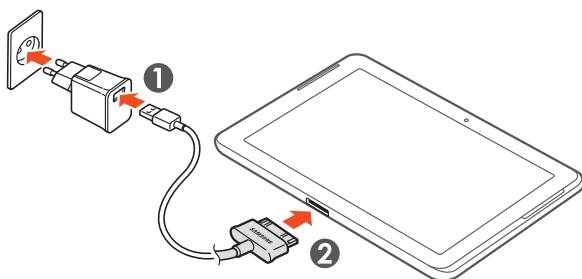

 Als u de USB-kabel onjuist aansluit, kan dit grote schade aan het apparaat of de USB-stroomadapter veroorzaken. Schade veroorzaakt door verkeerd gebruik valt niet onder de garantie.

2 Sluit de USB-stroomadapter op een stopcontact aan.



- Als de stroomvoorziening instabiel is wanneer het apparaat wordt opgeladen, functioneert het aanraakscherm mogelijk niet. Als dit gebeurt, koppelt u de USB-kabel van het apparaat los.
- Het apparaat kan heet worden tijdens het oplossen. Dit is normaal en heeft geen nadelige invloed op de levensduur of prestaties van het apparaat.
- Als uw apparaat niet goed oplaadt, kunt u met het apparaat en de oplader naar een Samsung Servicecenter gaan.

3 Wanneer de batterij volledig is opgeladen, koppelt u de USB-kabel eerst los van het apparaat en haalt u de USB-stroomadapter vervolgens uit het stopcontact.



Om energie te besparen, koppelt u de USB-stroomadapter los wanneer deze niet wordt gebruikt. De USB-stroomadapter heeft geen aan/uit-schakelaar, dus u moet de USB-stroomadapter uit het stopcontact halen wanneer de adapter niet wordt gebruikt om energieverstopping te voorkomen. Het apparaat moet in de buurt blijven van het stopcontact tijdens het opladen.

› Batterijverbruik verminderen

Uw apparaat beschikt over opties waarmee u batterijverbruik kunt verminderen. Door deze opties aan te passen en functies op de achtergrond uit te schakelen, kunt u het apparaat langer gebruiken voordat u het opnieuw moet opladen:

- Wanneer u het apparaat niet gebruikt, kunt u overschakelen naar de slaapstand door op de aan/uit-toets te drukken.
- Sluit onnodige applicaties met taakbeheer.
- Schakel de Bluetooth-functie uit.
- Schakel de Wi-Fi-functie uit.
- Schakel automatisch synchroniseren van applicaties uit.
- Verminder de tijd voor achtergrondverlichting.
- Verminder de helderheid van het scherm.

Een geheugenkaart plaatsen (optioneel)

U kunt microSD™- of microSDHC™-geheugenkaarten met een maximumcapaciteit van 32 GB in het apparaat plaatsen (afhankelijk van het type kaart en de kaartfabrikant).

 Samsung hanteert erkende industriestandaarden voor geheugenkaarten, maar sommige merken zijn mogelijk niet volledig compatibel met uw apparaat. Als u een niet-compatibele geheugenkaart gebruikt kan uw apparaat of de geheugenkaart beschadigd raken. Ook kunnen gegevens die zijn opgeslagen op de geheugenkaart beschadigd worden.

- 
- Uw apparaat ondersteunt alleen de FAT-bestandsstructuur voor geheugenkaarten. Als u een geheugenkaart plaatst die met een andere bestandsstructuur is geformatteerd, wordt u gevraagd of u de kaart opnieuw wilt formatteren.
 - Veel schrijven en verwijderen van gegevens verkort de levensduur van geheugenkaarten.
 - Wanneer u een geheugenkaart in uw apparaat plaatst, wordt de bestandenlijst van de geheugenkaart weergegeven in de map extSdCard.

- 1 Open het klepje van de geheugenkaartsleuf.
- 2 Plaats een geheugenkaart met de goudkleurige contactpunten naar beneden gericht.

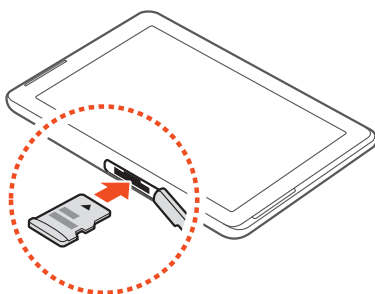

- 3 Duw de geheugenkaart in de geheugenkaartsleuf totdat de kaart vastklikt.
- 4 Sluit het klepje van de geheugenkaartsleuf.

› Een geheugenkaart verwijderen

Controleer of het apparaat de geheugenkaart niet gebruikt.

- 1 Selecteer in de lijst met applicaties **Instellingen** → **Opslag** → **SD-kaart afmelden** → **OK**.
- 2 Open het klepje van de geheugenkaartsleuf.
- 3 Duw voorzichtig op de geheugenkaart totdat deze loskomt van het apparaat.
- 4 Verwijder de geheugenkaart.
- 5 Sluit het klepje van de geheugenkaartsleuf.

 Verwijder een geheugenkaart niet wanneer via het apparaat gegevens worden overgedragen of geopend. Dit kan leiden tot verlies van gegevens en/of beschadiging van de kaart of het apparaat.

› Een geheugenkaart formatteren

Als u de geheugenkaart op een computer formatteert, kan de kaart incompatibel worden met uw apparaat. Formateer de geheugenkaart alleen in het apparaat.

Selecteer in de lijst met applicaties **Instellingen** → **Opslag** → **SD-kaart formatteren** → **SD-kaart formatteren** → **Alles verwijderen**.

 Vergeet niet een back-up van alle belangrijke gegevens te maken voordat u de geheugenkaart formatteert. De fabrieksgarantie dekt geen schade door verlies van gegevens vanwege iets wat de gebruiker doet.

Aan de slag

Het apparaat in- of uitschakelen

Houd de aan/uit-toets ingedrukt om het apparaat in te schakelen.



Als u het apparaat voor het eerst inschakelt, volgt u de instructies op het scherm om het apparaat in te stellen. U moet u aanmelden bij Google of u moet een Google-account maken om applicaties te gebruiken die contact maken met de Google-server.

Houd de aan/uit-toets ingedrukt en selecteer **Uitschakelen** → **OK** om het apparaat in te schakelen.



- Volg alle waarschuwingen en aanwijzingen van geautoriseerd personeel op plaatsen waar het gebruik van draadloze apparatuur onderhevig is aan beperkingen, bijvoorbeeld in vliegtuigen en ziekenhuizen.
- Als u alleen de diensten wilt gebruiken waarvoor geen netwerk vereist is, activeert u de vliegtuigstand. ► p. 97

Het aanraakscherm gebruiken

Met het aanraakscherm van het apparaat kunt u eenvoudig items selecteren en functies uitvoeren. Hier krijgt u informatie over het aanraakscherm.



- Tik niet met scherpe voorwerpen op het aanraakscherm om krassen te voorkomen.
- Zorg dat het aanraakscherm niet in aanraking komt met andere elektrische apparaten. Door elektrostatische ontladingen kan het aanraakscherm worden beschadigd.
- Zorg dat het aanraakscherm niet met vloeistoffen in aanraking komt. Het aanraakscherm kan in vochtige omstandigheden of door vloeistoffen beschadigd raken.



- Om het aanraakscherm optimaal te kunnen gebruiken, moet u de beschermende folie verwijderen voordat u het apparaat gebruikt.
- Het aanraakscherm heeft een laag die kleine elektrische ladingen die door het menselijk lichaam worden veroorzaakt, detecteert. Voor de beste prestaties tikt u met uw vingertop op het aanraakscherm. Het aanraakscherm reageert niet als het door scherpe hulpmiddelen zoals een stylus of een pen wordt aangeraakt.

U gebruikt de volgende technieken om het aanraakscherm te bedienen:

Tik op

Enmaal met uw vinger aanraken om een menu, optie of applicatie te selecteren of starten.

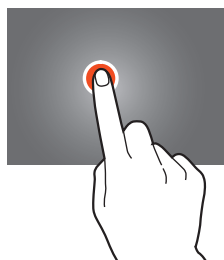

Aangeraakt houden

Tik op een item en blijf dit langer dan 2 seconden aanraken.

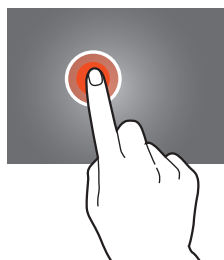

Slepen

Tik op een item en sleep het naar een nieuwe locatie.

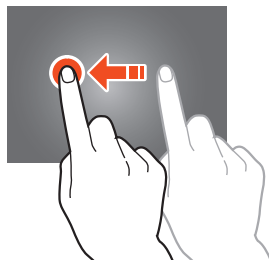

Dubbeltikken

Tik snel twee keer op een item.



Vegen

Veeg snel omhoog, omlaag, naar links of rechts om door lijsten of schermen te bladeren.

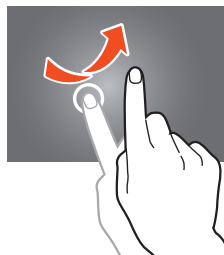

Samenknijpen

Plaats twee vingers ver uit elkaar en breng ze naar elkaar toe.

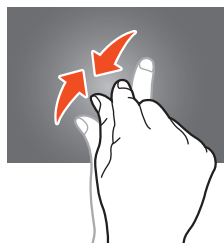

- Het apparaat schakelt automatisch het aanraakscherm uit wanneer u dit een bepaalde tijd niet gebruikt. Druk op de aan/uit-toets om het aanraakscherm in te schakelen.
- U kunt de periode instellen dat het apparaat wacht voordat het scherm wordt uitgeschakeld. Selecteer in de lijst met applicaties **Instellingen** → **Display** → **Time-out scherm**.

Het aanraakscherm en de toetsen vergrendelen of ontgrendelen

Wanneer u het apparaat gedurende een ingestelde tijdsduur niet gebruikt, wordt het aanraakscherm automatisch uitgeschakeld en worden het aanraakscherm en de toetsen automatisch vergrendeld om onbedoelde invoer te voorkomen. Druk op de aan/uit-toets om het aanraakscherm en de toetsen handmatig te vergrendelen.

Om ze te ontgrendelen, schakelt u het scherm in door op de aan/uit-toets te drukken, ergens op het scherm te tikken en tot buiten de grote cirkel te slepen.



U kunt de schermvergrendelingsfunctie activeren om te voorkomen dat anderen de persoonlijke gegevens en informatie op uw apparaat kunnen gebruiken. ► p. 31

Het startscherm

In het startscherm kunt u de status van het apparaat zien en applicaties openen.

Het startscherm bevat meerdere panelen. Scroll naar links of rechts om de panelen van het startscherm weer te geven. U kunt ook een stip boven aan het scherm selecteren om rechtstreeks naar het bijbehorende paneel te gaan.

› **Systeembalk**

Via de systeembalk onder aan het scherm kunt u snel door het scherm navigeren, systeemgegevens weergeven en meer.







Nummer	Functie
1	Teruggaan naar het vorige scherm.
2	Teruggaan naar het startscherm.
3	De lijst met recente applicaties openen.
4	Het huidige scherm vastleggen en de afbeelding bewerken; het huidige scherm vastleggen en afbeelding ervan plaatsen op het klembord (blijven aanraken).
5	Het beknopte paneel met applicaties openen.
6	De huidige tijd en de status van uw apparaat weergeven; het meldingenpaneel openen.

› **Pictogrammen**



De pictogrammen die op het scherm worden weergegeven, kunnen verschillen afhankelijk van de regio en serviceprovider.

Pictogram	Betekenis
	Wi-Fi-toegangspunt verbonden
	Bluetooth-functie geactiveerd
	GPS-services in gebruik
	Aangesloten op computer
	Nieuw bericht

Pictogram	Betekenis
	Alarm ingeschakeld
	Vliegtuigstand ingeschakeld
	Fout opgetreden of voorzichtigheid vereist
	Batterijlading

› Werken met het meldingenpaneel

Als u het meldingenpaneel wilt openen, tikt u in de rechterbenedenhoek van het scherm. Als u het paneel wilt verbergen, selecteert u .

U kunt de huidige status van het apparaat weergeven en de volgende opties gebruiken in het meldingenpaneel:



- **Wi-Fi:** de Wi-Fi-functie in- of uitschakelen. ► p. 78
- **GPS:** de GPS-functie in- of uitschakelen. ► p. 87
- **Stille stand:** de stille stand in- en uitschakelen. U kunt uw apparaat dempen of het instellen op trillen in de stille stand.
- **Sync:** automatische synchronisatie van applicaties activeren of deactiveren.
- **Scherm-rotatie:** toestaan of voorkomen dat de interface wordt gedraaid wanneer u het apparaat draait.
- **Bluetooth:** de Bluetooth-functie aan- en uitzetten. ► p. 85
- **Melding:** meldingenpictogrammen weergeven of verbergen.
- **Vliegtuigstand:** de vliegtuigstand in- of uitschakelen.



Welke opties beschikbaar zijn, is afhankelijk van uw regio of serviceprovider.

› Items verplaatsen op het startscherm

Blijf een item aanraken en sleep het naar een nieuwe locatie.

U kunt een item aan een nieuwe map toevoegen of het naar een nieuw paneel verplaatsen. Blijf het item aanraken en sleep het naar  of .

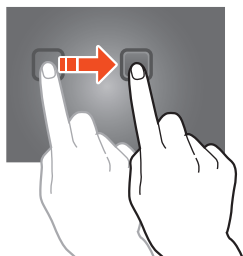

› Items verwijderen uit het startscherm

Blijf een item aanraken en sleep het naar de prullenbak.

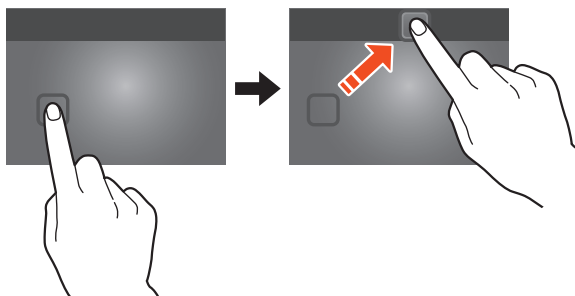

› Een paneel toevoegen aan of verwijderen uit het startscherm

U kunt panelen in het startscherm toevoegen of verwijderen om widgets in te delen.

- 1 Plaats twee vingers op het startscherm en beweeg ze naar elkaar toe om over te schakelen naar de bewerkingsmodus.
- 2 Panelen toevoegen, verwijderen of reorganiseren:
 - Als u een paneel wilt verwijderen, blijft u de miniatuurafbeelding van het paneel aanraken en sleept u het naar de prullenbak.
 - Als u een nieuw paneel wilt toevoegen, selecteert u .

- Als u het hoofdpaneel van het startscherm wilt instellen, selecteert u .
- Als u de volgorde van panelen wilt wijzigen, blijft u de miniatuurafbeelding van het paneel aanraken en sleept u deze naar de nieuwe locatie.

3 Selecteer  om terug te gaan naar het vorige scherm.

› Widgets gebruiken

Widgets zijn kleine applicaties op het startscherm die handige functies en informatie verschaffen.



 Welke widgets beschikbaar zijn, is afhankelijk van uw regio of serviceprovider.

- 1 Selecteer in de lijst met applicaties **Widgets** om het widgetpaneel te openen.
- 2 Blader naar links of rechts in het widgetpaneel om een widget te zoeken.
- 3 Blijf een widget aanraken om het toe te voegen aan het startscherm.

Applicaties openen

Open applicaties en maak optimaal gebruik van functies op uw apparaat. U kunt de lijst met applicaties aanpassen aan uw voorkeuren, of applicaties downloaden van internet om de functionaliteit van uw apparaat uit te breiden.

- 1 Selecteer  op het startscherm om de lijst met applicaties te openen.
- 2 Scroll naar links of naar rechts naar een ander scherm. U kunt ook een stip onder aan het scherm selecteren om rechtstreeks naar het bijbehorende scherm te gaan.
- 3 Selecteer een applicatie.





- 4 Selecteer  om terug te gaan naar het vorige scherm.
Selecteer  om terug te gaan naar het startscherm.



- U kunt een snelkoppeling naar een applicatie toevoegen aan het startscherm door een pictogram te blijven aanraken in de lijst met applicaties.
- Als u het apparaat draait terwijl u bepaalde functies gebruikt, wordt de interface ook gedraaid. Als u wilt voorkomen dat de interface wordt gedraaid, selecteert u **Instellingen** → **Display** → **Scherm automatisch draaien**.
- Voordat u locatieservices, zoals kaart- en navigatieapplicaties, of internetservices gebruikt, moet u controleren of de draadloze verbinding ingeschakeld is.

› Applicaties ordenen

U kunt de volgorde van applicaties in de lijst met applicaties wijzigen of ze indelen in categorieën.

- 1 Selecteer in de lijst met applicaties  → **Bewerken**.
- 2 Blijf een applicatiepictogram aanraken.
- 3 Applicaties ordenen:
 - Als u de applicatie wilt verplaatsen, sleept u deze naar een nieuwe locatie.
 - Als u de applicatie wilt toevoegen aan een nieuwe map, sleept u het naar .
 - Als u de applicatie wilt toevoegen aan een nieuw paneel, sleept u deze naar .
 - Als u de applicatie wilt verwijderen, sleept u deze naar .
- 4 Selecteer **Gereed**.

› Een applicatie downloaden

1 Selecteer in de lijst met applicaties **Market** (Play Store) of **Samsung Apps**.

2 Zoek een applicatie en download deze naar het apparaat.



Als u applicaties wilt installeren die u hebt gedownload van andere bronnen, moet u **Instellingen** → **Beveiliging** → **Onbekende bronnen** selecteren.

› Een applicatie verwijderen

1 Selecteer in de lijst met applicaties  → **Verwijderen**.

2 Selecteer  op het pictogram van een applicatie en selecteer **OK**.



U kunt alleen de applicaties verwijderen die u hebt gedownload.

› Onlangs gebruikte applicaties openen

1 Selecteer  om de applicaties weer te geven die u onlangs hebt gebruikt.

2 Selecteer een applicatie.

Meerdere applicaties starten

U kunt op het apparaat meerdere taken tegelijk uitvoeren door meerdere applicaties tegelijk uit te voeren. Als u meerdere applicaties wilt openen, selecteert u  terwijl u een applicatie gebruikt. Selecteer vervolgens een andere applicatie die u wilt openen vanuit het startscherm.

› Applicaties beheren

U kunt meerdere applicaties beheren met Taakbeheer.

1 Selecteer  → **Taakbeheer** → **Actieve applicaties**.

Taakbeheer wordt geopend en geeft de actieve applicaties weer.

- 2 Actieve applicaties beheren:
 - Als u naar een andere applicaties wilt overschakelen, selecteert u een in de lijst.
 - Selecteer **Einde** om een applicatie te sluiten.
 - Selecteer **Stoppen** om alle applicaties te sluiten.

De instellingen van het apparaat aanpassen

Haal meer uit uw apparaat door de instellingen aan uw voorkeuren aan te passen.

› De taal van het scherm wijzigen.

- 1 Selecteer in de lijst met applicaties **Instellingen** → **Taal en invoer** → **Taal**.
- 2 Selecteer een taal.

› Aanraaktonen in- of uitschakelen

Selecteer in de lijst met applicaties **Instellingen** → **Geluid** → **Aanraakgeluiden**.

› Het volume van het apparaat aanpassen

- 1 Druk de volumetoets omhoog of omlaag.
- 2 Selecteer  en sleep de schuifregelaars om het volumeniveau voor elk geluid aan te passen.

› Overschakelen naar de stille stand

U kunt de geluiden van uw apparaat op een van de volgende manieren uit- of inschakelen:

- Tik in de rechterbenedenhoek van het scherm om het meldingenpaneel te openen en selecteer **Stille stand**.
- Houd de aan/uit-toets ingedrukt en selecteer **Stille stand**.

› Een achtergrond voor het startscherm selecteren

- 1 Blijf op het startscherm het lege gedeelte aanraken.
- 2 Selecteer **Startscherm** → een afbeeldingsmap → een afbeelding.

› Het lettertype van het scherm wijzigen

- 1 Selecteer in de lijst met applicaties **Instellingen** → **Display** → **Letterstijl**.
- 2 Selecteer een lettertype.

› De helderheid van het scherm aanpassen

Uw apparaat bevat een lichtsensoren, waarmee het niveau van het omgevingslicht kan worden vastgesteld en de helderheid van het scherm automatisch kan worden aanpast. U kunt de helderheid van het scherm ook automatisch instellen.



Als het scherm op een hoog helderheidsniveau is ingesteld, raakt de batterij van het apparaat sneller leeg.

Instellen dat het apparaat de helderheid automatisch aanpast

- 1 Selecteer in de lijst met applicaties **Instellingen** → **Display** → **Helderheid**.
- 2 Schakel het selectievakje naast **Helderheid automatisch** in.
- 3 Selecteer **OK**.
Het apparaat verhoogt automatisch de helderheid in een omgeving met veel licht en verlaagt de helderheid automatisch in een omgeving met weinig licht.

De helderheid automatisch aanpassen

- 1 Selecteer in de lijst met applicaties **Instellingen** → **Display** → **Helderheid**.
- 2 Schakel het selectievakje naast **Automatische helderheid** in.
- 3 Sleep de schuifregelaar naar links of rechts.
- 4 Selecteer **OK**.

› Het apparaat vergrendelen

U kunt uw apparaat vergrendelen met een patroon, PIN-code of wachtwoord. Wanneer de schermvergrendeling is ingeschakeld, moet u elke keer dat u het apparaat inschakelt of het aanraakscherm ontgrendelt een wachtwoord ingeven.



- Als u uw wachtwoord vergeet, moet u het apparaat bij een Samsung Servicecenter laten resetten.
- Samsung is niet verantwoordelijk voor verlies van wachtwoorden of privégegevens of andere schade die door illegale software wordt veroorzaakt.

Een ontgrendelingspatroon instellen

- 1 Selecteer in de lijst met applicaties **Instellingen** → **Beveiliging** → **Schermsgrendeling** → **Patroon**.
- 2 Volg de instructies en voorbeeldpatronen op het scherm en selecteer **Volgende**.
- 3 Teken een patroon door ten minste 4 punten met elkaar te verbinden en selecteer **Doorgaan**.
- 4 Teken het patroon nogmaals om het te bevestigen en selecteer **Bevestigen**.
- 5 Voltooi het instellen van de back-up PIN-code.



- Als u uw ontgrendelingspatroon vergeet, kunt u de schermvergrendelingsfunctie uitschakelen met een back-up PIN-code.

Een ontgrendelings-PIN-code instellen

- 1 Selecteer in de lijst met applicaties **Instellingen** → **Beveiliging** → **Schermsgrendeling** → **Geef PIN-code in**.
- 2 Geef een nieuwe PIN-code in en selecteer **Doorgaan**.
- 3 Geef de PIN-code nogmaals in en selecteer **OK**.

Een ontgrendelingswachtwoord instellen

- 1 Selecteer in de lijst met applicaties **Instellingen** → **Beveiliging** → **Schermsgrendeling** → **Wachtwoord**.
- 2 Geef een nieuw wachtwoord (alfanumeriek) in en selecteer **Doorgaan**.
- 3 Geef het wachtwoord nogmaals in en selecteer **OK**.

› De functie Mijn telefoon zoeken inschakelen

Wanneer u uw apparaat bent verloren of dit is gestolen, kunt u de huidige locatie van het apparaat controleren op de SamsungDive-website (www.samsungdive.com). Als u deze functie wilt gebruiken, moet u een Samsung-account maken om het apparaat op afstand via internet te bedienen.

- 1 Selecteer in de lijst met applicaties **Instellingen** → **Beveiliging** → **Externe besturingselementen** → **Account toev.**
- 2 Selecteer **Aanmelden** → uw regio.
Selecteer **Aanmelden** om een Samsung-account te maken.
- 3 Geef het e-mailadres en wachtwoord voor uw Samsung-account in en selecteer **Log in**.
- 4 Schakel het selectievakje in naast **Draadloze netwerken gebruiken** → **Akkoord**.

Tekst ingeven

U kunt tekst ingeven woorden in de microfoon te praten, tekens op het virtuele toetsenbord te selecteren of door op het scherm te schrijven.



Tekst ingeven wordt voor sommige talen niet ondersteund. Als u tekst wilt ingeven, moet u de schrijftaal wijzigen in een van de ondersteunde talen.

› De tekst invoermethode wijzigen

Selecteer  op de systeembalk en selecteer een tekst invoermethode.

> Tekst ingeven met de spraakinvoerfunctie van Google

- 1 Als u invoertalen voor spraakherkenning wilt toevoegen, selecteert u de taal → **Meer talen toevoegen**.
- 2 Spreek uw tekst in de microfoon.
- 3 Selecteer **Gereed** wanneer u klaar bent.

> Tekst ingeven met het Samsung-toetsenbord

Geef tekst in door alfanumerieke toetsen te selecteren of door op het scherm te schrijven.

U kunt tevens de volgende toetsen gebruiken:

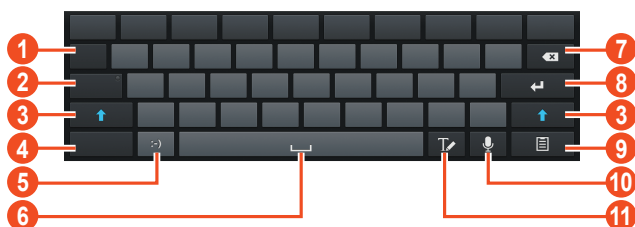



Nummer	Functie
1	De cursor verplaatsen naar het volgende tekstveld.
2	Schakelen naar hoofdletters.
3	Het hoofdlettergebruik wijzigen.
4	Tekstinvoermethode wijzigen.
5	Een emoticon invoegen; het paneel met emoticons openen (blijven aanraken).
6	Een spatie invoegen.
7	Uw invoer wissen.
8	Een nieuwe regel beginnen.
9	Een item van het klembord toevoegen.

Nummer	Functie
10	Tekst via spraak ingeven. Deze functie is alleen beschikbaar wanneer u de functie voor spraakinvoer activeert.
11	Overschakelen naar de functie Schrijven.

► Tekst kopiëren en plakken

U kunt uit een tekstveld tekst kopiëren en plakken in een andere applicatie.

- 1 Blijf een deel van de tekst aanraken.
- 2 Sleep  of  om de tekst te selecteren die moet worden gekopieerd.
- 3 Selecteer **Kopiëren** of **Knippen** om de tekst op het klembord te plaatsen.
- 4 Plaats de cursor in een andere applicatie op het punt waar de tekst moet worden ingevoegd.
- 5 Selecteer  → **Plakken** om de tekst van het klembord in het tekstveld te plaatsen.

Web- en GPS-services



Er worden mogelijk extra kosten in rekening gebracht voor het gebruik van internet en het downloaden van mediabestanden. Neem contact op met uw serviceprovider voor informatie.

Internet

Informatie over hoe u uw favoriete webpagina's kunt openen en opslaan.



- De functie kan een andere naam hebben afhankelijk van uw regio of serviceprovider.
- Welke pictogrammen beschikbaar zijn, is afhankelijk van uw regio of serviceprovider.

► Een webpagina weergeven









- 1 Selecteer in de lijst met applicaties **Internet**.
- 2 Als u een bepaalde webpagina kunt openen, selecteert u het URL-veld en geeft u het webadres in en selecteert u **Ga**.
- 3 Navigeer door webpagina's met de volgende toetsen:







Nummer	Functie
1	Een nieuw venster openen.
2	Het huidige tabblad sluiten.
3	Terug- of vooruitgaan naar webpagina's in de geschiedenis.

Nummer	Functie
4	De huidige webpagina opnieuw laden. Als webpagina's worden geladen, wordt dit pictogram gewijzigd in  .
5	Geef een webadres of zoekwoord in.
6	Webbrowseropties gebruiken.
7	Uw favorieten, opgeslagen pagina's en recente internetgeschiedenis weergeven.
8	Het URL-veld activeren.
9	De huidige webpagina als favoriet opslaan.

U kunt de volgende opties gebruiken wanneer u een webpagina weergeeft:

- Als u wilt in- of uitzoomen, plaatst u twee vingers op het scherm en breng ze langzaam bij elkaar of verder uit elkaar. Als u wilt terugkeren naar het oorspronkelijk formaat, dubbeltikt u op het scherm.
- Als u de huidige webpagina opnieuw wilt laden, selecteert u  → **Vernieuwen**.
- Als u achteruit of vooruit naar webpagina's in de browsergeschiedenis wilt, selecteert u  of  → **Volgende**.
- Als u een nieuw venster wilt openen, selecteert u  → **Nieuw venster**.
- Als u een nieuw venster wilt openen zonder uw browsegegevens op te slaan, selecteert u  → **Nieuw incognito-venster**.
- Als u de huidige webpagina als favoriet wilt markeren, selecteert u  → **Favoriet toevoegen**.
- Als u een webadres naar anderen wilt verzenden, selecteert u  → **Pagina delen**.
- Als u naar tekst op een webpagina wilt zoeken, selecteert u  → **Zoek op pagina**.
- Als u wilt overschakelen naar de desktopweergave, selecteert u  → **Weergave bureaublad**.

- Als u de huidige webpagina wilt opslaan om offline te lezen, selecteert u  → **Opslaan voor offline lezen**. U kunt de opgeslagen pagina's weergeven door  → **Opgesl. pag.** te selecteren.
- Als u uw downloadgeschiedenis wilt weergeven, selecteert u  → **Downloads**.
- Als u de webpagina wilt afdrukken via Wi-Fi of USB, selecteert u  → **Afdrukken**. Uw apparaat is alleen compatibel met bepaalde printers van Samsung.
- Als u de browserinstellingen wilt aanpassen, selecteert u  → **Instellingen**.

➤ Met spraak informatie zoeken

 De beschikbaarheid van deze functie is afhankelijk van uw regio of serviceprovider.

- 1 Selecteer in de lijst met applicaties **Internet**.
- 2 Selecteer het URL-veld.
- 3 Selecteer  en spreek een trefwoord in de microfoon van het apparaat.
Het apparaat zoekt naar webpagina's die betrekking hebben op het zoekwoord.
- 4 Selecteer een zoekresultaat.

➤ Een webpagina instellen als favoriet

Als u het adres van een webpagina kent, kunt u deze handmatig als favoriet toevoegen.

- 1 Selecteer in de lijst met applicaties **Internet**.
- 2 Geef een webadres in of ga naar een webpagina.
- 3 Selecteer  → **Favoriet toevoegen**.
- 4 Geef een naam voor de favoriet in en selecteer **OK**.

Als u uw favorieten wilt weergeven, selecteert u  → **Favorieten**. Blijf in de lijst met favorieten een favoriet aanraken om de volgende opties te gebruiken:

- Als u de webpagina in het actieve venster wilt openen, selecteert u **Openen**.
- Als u een nieuw venster wilt openen, selecteert u **Openen in nieuw tabblad**.
- Als u de details van de favoriet wilt bewerken, selecteert u **Favoriet bewerken**.
- Als u een snelkoppeling naar de favoriet wilt toevoegen aan het startscherm, selecteert u **Sneltoets toevoegen aan startscherm**.
- Als u het webadres van de huidige webpagina naar anderen wilt verzenden, selecteert u **Koppeling delen**.
- Als u het adres van de huidige webpagina wilt kopiëren, selecteert u **URL kopiëren**.
- Als u de favoriet wilt verwijderen, selecteert u **Favoriet verwijderen**.
- Als u de webpagina wilt instellen als startpagina van de browser, selecteert u **Instellen als startpagina**.

► Een bestand downloaden van internet

Wanneer u bestanden of applicaties downloadt van internet, slaat uw apparaat ze op in het interne geheugen.

 Bestanden die u downloadt van internet kunnen bestanden bevatten die uw apparaat beschadigen. Om risico's te verminderen, moet u alleen bestanden downloaden die u vertrouwt.

 Sommige mediabestanden maken gebruik van Digital Rights Management om auteursrechten te beschermen. Deze beveiliging kan het onmogelijk maken om sommige bestanden te downloaden, te kopiëren, te wijzigen of te verzenden.

1 Selecteer in de lijst met applicaties **Internet**.

2 Zoek een bestand of applicatie en download deze naar het apparaat.

› Uw recente geschiedenis weergeven

- 1 Selecteer in de lijst met applicaties **Internet** →  → **Geschiedenis**.
- 2 Selecteer een webpagina die u wilt openen.

Game Hub

Hier vindt u informatie over het zoeken en downloaden van games.

- 1 Selecteer in de lijst met applicaties **Game Hub**.
- 2 Selecteer een gameservice.
- 3 Zoek en download games uit de online winkel.

 Welke games beschikbaar zijn, is afhankelijk van uw regio of serviceprovider.

Latitude

Hier vindt u informatie over hoe u uw locatie met uw vrienden kunt delen en locaties van vrienden kunt bekijken via Google Latitude™.

 De beschikbaarheid van deze functie is afhankelijk van uw regio of serviceprovider.

- 1 Selecteer in de lijst met applicaties **Latitude**.
Het apparaat meldt zich automatisch bij Latitude aan.
- 2 Selecteer  → **Vrienden toevoegen** → een optie.
- 3 Selecteer een vriend of geef een e-mailadres in en selecteer **Vrienden toevoegen**.
- 4 Selecteer **Ja**.
Wanneer uw vriend de uitnodiging accepteert, kunt u locaties delen.

Maps

Hier vindt u informatie over het gebruik van de kaartservice Google Maps™ waarmee u uw locatie kunt vinden, kunt zoeken naar plaatsen en routebeschrijvingen kunt opvragen.



- De beschikbaarheid van deze functie is afhankelijk van uw regio of serviceprovider.
- U moet locatieservices activeren als u informatie over uw locatie wilt ontvangen en op de kaart wilt zoeken. ► p. 87

› Zoeken naar een locatie

- 1 Selecteer in de lijst met applicaties **Maps**.
De kaart geeft uw huidige locatie weer.
- 2 Selecteer **Zoeken in Maps**.
- 3 Geef een trefwoord voor de locatie in en selecteer .
Als u een locatie wilt zoeken met uw stem, selecteert u .
- 4 Selecteer een locatie om de details te bekijken.

Terwijl u de kaart bekijkt, hebt u de volgende opties:

- Als u wilt in- of uitzoomen, plaatst u twee vingers op het scherm en breng ze langzaam bij elkaar of verder uit elkaar.
- Als u alle zoekresultaten wilt weergeven, selecteert u **Zoekresultaten**.
- Als u uw huidige locatie wilt weergeven, selecteert u . Als u wilt overschakelen naar een kompasweergave van de kaart die van richting verandert wanneer u het apparaat beweegt, selecteert u .
- Als u een plaats bij u in de buurt zoekt, selecteert u .
- Als u een routebeschrijving naar een specifieke bestemming wilt ophalen, selecteert u .
- Als u lagen met extra informatie wilt toevoegen aan de kaart of de weergave wilt wijzigen, selecteert u .
- Als u een ster aan de locatie wilt toevoegen, selecteert u de ballon met de locatienaam → .

➤ Routebeschrijvingen naar een specifieke bestemming opvragen

- 1 Selecteer in de lijst met applicaties **Maps**.
- 2 Selecteer .
- 3 Geef het adres van de startlocatie en de eindbestemming in. Als u een adres uit uw contactenlijst of locaties met sterren wilt ingeven, of een punt op de kaart wilt selecteren, selecteert u  → een optie.
- 4 Selecteer reismethode en selecteer **Tonen**. De route wordt aangegeven op de kaart. Afhankelijk van de geselecteerde reismethode kunnen meerdere routes worden weergegeven.
- 5 Wanneer u klaar bent, selecteert u  → **Kaart wissen**.

Navigatie

Hier vindt u informatie over een gesproken routebeschrijving krijgen.



- Navigatiekaarten, uw huidige locatie en andere navigatiegegevens kunnen afwijken van uw werkelijk locatiegegevens. U moet altijd letten op de omstandigheden op de weg, verkeer en andere factoren die mogelijk invloed hebben op uw rijden, en alle veiligheidswaarschuwingen en regels volgen tijdens het rijden.
- De beschikbaarheid van deze functie is afhankelijk van uw regio of serviceprovider.

- 1 Selecteer in de lijst met applicaties **Navigatie**.
- 2 Geef uw bestemming in op de volgende manieren:
 - **Bestemming inspreken:** geef uw bestemming in met spraak.
 - **Bestemming typen:** geef uw bestemming in met het virtuele toetsenbord.

- **Contacten:** selecteer uw bestemming in de adressen van uw contacten.
 - **Plaatsen met ster:** selecteer uw bestemming in uw plaatsen met ster.
- 3 Installeer de vereiste software en gebruik vervolgens de navigatiefuncties.

Plaatsen

Hier vindt u informatie voor het zoeken naar bedrijven en attracties.



De beschikbaarheid van deze functie is afhankelijk van uw regio of serviceprovider.

- 1 Selecteer in de lijst met applicaties **Plaatsen**.
- 2 Als u wilt zoeken naar bedrijven of attracties in de buurt van een bepaalde locatie, selecteert u uw locatie → **Geef een adres op**.
- 3 Selecteer een categorie.
Het apparaat zoekt naar plaatsen in de buurt die betrekking hebben op de categorie.
- 4 Selecteer een plaatsnaam om de details te bekijken.



U kunt meer categorieën toevoegen door  → **Zoekopdracht toevoegen** te selecteren.

Market (Play Store)

De functionaliteit van uw apparaat kan worden uitgebreid door extra applicaties te installeren. Market (Play Store) is een snelle en eenvoudige manier om mobiele applicaties te kopen.



- De beschikbaarheid van deze functie is afhankelijk van uw regio of serviceprovider.
- Gedownloade applicaties worden door het apparaat in het interne geheugen opgeslagen.

› Een applicatie downloaden

- 1 Selecteer in de lijst met applicaties **Market** (Play Store).
- 2 Zoek een applicatie en download deze naar het apparaat. Wanneer de download is voltooid, installeert het apparaat de applicatie automatisch.

› Een applicatie verwijderen

- 1 Selecteer in de lijst met applicaties **Market** (Play Store).
- 2 Selecteer .
- 3 Selecteer een item.
- 4 Selecteer **Verwijderen** → **OK**.

Readers Hub

Hier vindt u informatie over hoe u toegang krijgt tot gevarieerd leesmateriaal.

- 1 Selecteer in de lijst met applicaties **Readers Hub**.
- 2 Selecteer een type leesmateriaal.
- 3 Zoek en download leesmateriaal uit de online winkel.

Samsung Apps

Met Samsung Apps kunt u eenvoudig een grote verscheidenheid aan applicaties en updates voor uw apparaat downloaden. Met de volledig geoptimaliseerde applicaties van Samsung Apps, wordt uw apparaat nog slimmer. Ontdek de handige applicaties die verkrijgbaar zijn en verbeter uw mobiele leven.

- 1 Selecteer in de lijst met applicaties **Samsung Apps**.



Als u deze applicatie voor het eerst start, vraagt uw apparaat u om uw regio te selecteren.

2 Zoek de gewenste applicaties en download deze naar het apparaat.



- De beschikbaarheid van deze functie is afhankelijk van uw regio of serviceprovider.
- Ga voor meer informatie naar www.samsungapps.com of raadpleeg de folder met Samsung Apps.

S Suggest

U kunt de nieuwste applicaties zoeken en downloaden die worden voorgesteld door Samsung. Selecteer in de lijst met applicaties

S Suggest.



De beschikbaarheid van deze functie is afhankelijk van uw regio of serviceprovider.

YouTube

Hier vindt u informatie over het uploaden van video's via de service YouTube™ voor het delen van video's.



De beschikbaarheid van deze functie is afhankelijk van uw regio of serviceprovider.

› Een video afspelen

1 Selecteer in de lijst met applicaties **YouTube**.

2 Selecteer een video.

3 Regel het afspelen met de volgende toetsen:

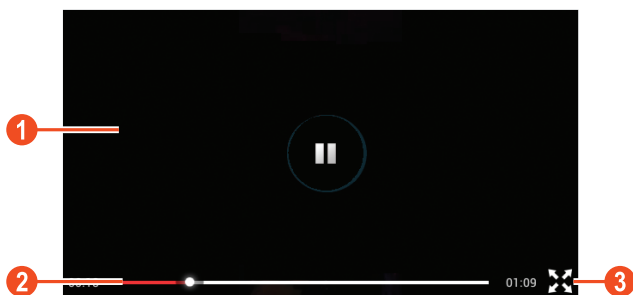

Nummer	Functie
1	Het afspelen onderbreken of hervatten.
2	Vooruit of achteruit spoelen in het bestand door de balk te slepen.
3	De video op volledig scherm afspelen.

› Een video uploaden

- 1 Selecteer in de lijst met applicaties **YouTube**.
 - 2 Selecteer **ACCOUNT**.
 - 3 Selecteer uw Google-account als dit is gekoppeld aan YouTube. U kunt ook **Account toevoegen** selecteren en een account instellen om u aan te melden bij YouTube.
 - 4 Selecteer **UPLOADEN** → een video.
-  Als u voor het eerst een video uploadt, moet u een netwerktype selecteren om een video te uploaden.
- 5 Geef details voor de upload in en selecteer **Uploaden**.

Communiceren

Google Mail

Hier vindt u informatie over e-mailberichten verzenden of lezen via de webmailservice Google Mail™.



- De beschikbaarheid van deze functie is afhankelijk van uw regio of serviceprovider.
- De functie kan een andere naam hebben afhankelijk van uw regio of serviceprovider.

› Een e-mailbericht verzenden

- 1 Selecteer in de lijst met applicaties **Google Mail** → .
- 2 Selecteer het ontvangersveld en geef een e-mailadres in.
- 3 Selecteer het onderwerpveld en geef een onderwerp in.
- 4 Selecteer het tekstveld en geef de e-mailtekst in.
- 5 Selecteer  en voeg een bestand toe.
- 6 Als u het bericht wilt verzenden, selecteert u **VERZENDEN**.



Als u offline bent, wordt een bericht in de berichtenthread bewaard tot u online bent.

› Een e-mailbericht weergeven

- 1 Selecteer in de lijst met applicaties **Google Mail**.
- 2 Selecteer  om de berichtenlijst bij te werken.
- 3 Selecteer een e-mailbericht.

In de berichtweergave hebt u de volgende opties:

- Blader naar links of rechts om naar het vorige of volgende bericht te gaan.
- Als u het bericht wilt beantwoorden, selecteert u .
- Als u uw antwoord naar alle ontvangers van het bericht wilt sturen, selecteert u .
- Als u het bericht naar anderen wilt doorsturen, selecteert u .
- Als u het bericht aan de lijst met favorieten wilt toevoegen, selecteert u .
- Als u een bijlage wilt weergeven, selecteert u **WEERGEVEN**. Als u het bericht op uw apparaat wilt opslaan, selecteert u **OPSLAAN**.
- Als u een bericht wilt zoeken, selecteert u .
- Als u het bericht wilt archiveren, selecteert u .
- Als u het bericht wilt verwijderen, selecteert u .
- Als u een label aan een bericht wilt toevoegen, selecteert u .
- Als u het bericht op ongelezen wilt zetten, selecteert u  → **Markeren als ongelezen**.
- Als u het bericht wilt markeren als niet belangrijk, selecteert u  → **Markeren als niet belangrijk**.
- Als u het bericht wilt markeren als belangrijk, selecteert u  → **Markeren als belangrijk**.
- Als u het bericht wilt verbergen, selecteert u  → **Negeren**. Als u verborgen berichten wilt weergeven, selecteert u **Alle e-mail** in de lijst met labels.
- Als u het bericht wilt registreren in de spamlijst, selecteert u  → **Spam rapporteren**.
- Als u de berichtenlijst wilt bijwerken, selecteert u  → **Vernieuwen**.
- Als u de instellingen voor elk label wilt aanpassen, selecteert u  → **Labels beheren**.
- Als u de e-mailinstellingen wilt aanpassen, selecteert u  → **Instellingen**.



De beschikbare opties kunnen afwijken afhankelijk van het e-mailaccount of de stand van het apparaat.

E-mail

Hier vindt u informatie over hoe u e-mailberichten via uw persoonlijke of zakelijke e-mailaccount kunt verzenden en bekijken.

› Een e-mailaccount instellen

- 1 Selecteer in de lijst met applicaties **E-mail**.
- 2 Geef uw e-mailadres en wachtwoord in.
- 3 Selecteer **Volgende**. Selecteer **Handm. instell.** als u accountgegevens handmatig wilt ingeven.
- 4 Volg de instructies op het scherm.

Als u klaar bent met het instellen van het e-mailaccount, worden de e-mailberichten naar uw apparaat gedownload. Als u twee of meer accounts hebt gemaakt, kunt u tussen deze accounts schakelen. Selecteer een accountnaam boven aan het scherm en selecteer het account waarvan u berichten wilt ophalen.

› Een e-mailbericht verzenden

- 1 Selecteer in de lijst met applicaties **E-mail** → .
- 2 Voeg ontvangers toe:
 - Geef e-mailadressen handmatig in en scheid deze van elkaar met een puntkomma of een komma.
 - Selecteer e-mailadressen in uw contactenlijst door  te selecteren.
- 3 Selecteer het onderwerpveld en geef een onderwerp in.
- 4 Selecteer het tekstveld en geef de e-mailtekst in.
- 5 Selecteer  en voeg een bestand toe.
- 6 Als u het bericht wilt verzenden, selecteert u **Verzenden**.

 Als u offline bent, wordt een bericht in de berichtenthread bewaard tot u online bent.

› Een e-mailbericht weergeven

- 1 Selecteer in de lijst met applicaties **E-mail**.
- 2 Selecteer  om de berichtenlijst bij te werken.
- 3 Selecteer een e-mailbericht.

In de berichtweergave hebt u de volgende opties:

- Als u het bericht wilt beantwoorden, selecteert u .
- Als u het bericht naar anderen wilt doorsturen, selecteert u .
- Als u het bericht wilt verwijderen, selecteert u .
- Als u het bericht op ongelezen wilt zetten, selecteert u  → **Markeren als Ongelezen**.
- Als u het bericht naar een andere map wilt verplaatsen, selecteert u  → **Verplaatsen**.
- Als u het bericht op uw apparaat wilt opslaan, selecteert u  → **E-mail opslaan**. Het bericht wordt opslaan in **Mijn bestanden** → **sdc card** → **Opgeslagen e-mail**.
- Als u berichten wilt sorteren, selecteert u  → **Sorteren op**.
- Als u de weergavemodus van de berichtenlijst wilt wijzigen, selecteert u  → **Weergavemodus**.
- Als u de weergavemodus wilt wijzigen, selecteert u  → **Weergave modus**.
- Als u het bericht wilt afdrukken via Wi-Fi of USB, selecteert u  → **Afdrukken**. Uw apparaat is alleen compatibel met bepaalde printers van Samsung.
- Als u de e-mailadressen van de ontvangers wilt opslaan in het telefoonboek als een groep met contacten, selecteert u  → **Opslaan als groep**.
- Als u de e-mailinstellingen wilt aanpassen, selecteert u  → **Instellingen**.
- Als u alle berichten wilt verwijderen, selecteert u  → **Alles wissen**.
- Als u een bijlage op uw apparaat wilt opslaan, selecteert u het bijlagetabblad → .



De beschikbare opties kunnen afwijken afhankelijk van het e-mailaccount of de stand van het apparaat.

Talk

Hier vindt u informatie over chatten met vrienden en familie via de chatservice Google Talk™.



De beschikbaarheid van deze functie is afhankelijk van uw regio of serviceprovider.

› Uw status instellen

- 1 Selecteer in de lijst met applicaties **Talk**.
- 2 Selecteer een Google-account.
- 3 Pas uw status, afbeelding en bericht aan.

› Een contact toevoegen aan uw vriendenlijst

- 1 Selecteer in de lijst met applicaties **Talk** → .
- 2 Geef het e-mailadres van een vriend in en selecteer **GEREED**. Wanneer uw vriend de uitnodiging accepteert, wordt hij of zij aan uw vriendenlijst toegevoegd.

› Een gesprek beginnen

- 1 Selecteer in de lijst met applicaties **Talk**.
- 2 Selecteer een contact in de vriendenlijst. Het gesprekscherm wordt geopend.
- 3 Geef een bericht in en verstuur het.
 - Als u meer contacten wilt toevoegen aan het gesprek, selecteert u  → **Toevoegen aan chat**.
 - Als u videochatten wilt gebruiken, selecteert u .
 - Als u chatten wilt gebruiken, selecteert u .
- 4 Selecteer  → **Alle chats beëindigen** om het gesprek te beëindigen.

ChatON

Hier vindt u informatie over het gebruik van ChatON om chatberichten te verzenden of ontvangen van een apparaat dat een mobiel nummer heeft.

1 Selecteer in de lijst met applicaties **ChatON**.



Als u deze applicatie voor het eerst start, volgt u de instructies op het scherm om de accountinstellingen te voltooien.

2 Geef een bericht in en verstuur het.

Messenger

Hier vindt u informatie over chatten met vrienden en familie via de chatservice Google+.

1 Selecteer in de lijst met applicaties **Messenger**.



Als u deze applicatie voor het eerst start, volgt u de instructies op het scherm om de accountinstellingen te voltooien.

2 Geef een bericht in en verstuur het.

Google+

Hier vindt u informatie over het gebruik van de sociale netwerkservice Google. U kunt groepen maken en chatberichten verzenden en ontvangen en uw foto's te uploaden.

1 Selecteer in de lijst met applicaties **Google+**.



Als u deze applicatie voor het eerst start, volgt u de instructies op het scherm om de accountinstellingen te voltooien.

2 Selecteer een functie voor sociale netwerken.

Entertainment

Camera

Hier wordt beschreven hoe u foto's en video's kunt maken en weergeven. U kunt foto's maken met een resolutie van 2048 x 1536 pixels (3,2 megapixel) en video's met een resolutie van 1280 x 720 pixels.







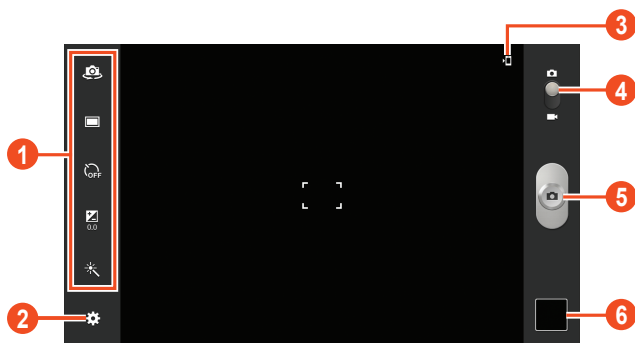

- De camera wordt automatisch uitgeschakeld wanneer u deze een bepaalde tijd niet gebruikt.
- De geheugencapaciteit kan variëren naar gelang de opnameomstandigheden of de scène die wordt opgenomen.

› Een foto maken

- 1 Selecteer in de lijst met applicaties **Camera**.
- 2 Richt de lens op het onderwerp en pas eventueel de compositie aan.



Nummer	Functie
1	<p>Snelkoppelingen op de camera gebruiken.</p> <ul style="list-style-type: none"> •  : overschakelen naar de voorste camera om een foto van uzelf te maken. •  : de opnamestand wijzigen. ► p. 54 •  : de vertraging selecteren voordat de camera een foto maakt. •  : de belichtingswaarde aanpassen om de helderheid te wijzigen. •  : een speciaal effect toepassen. <p>U kunt snelkoppelingen naar veelgebruikte opties toevoegen of verwijderen. ► p. 59</p>
2	De camera-instellingen wijzigen.
3	Een foto maken.
4	Foto's weergeven die u hebt gemaakt.
5	De opslaglocatie weergeven.
6	Overschakelen naar de camcorder.

3 Selecteer  om een foto te maken.

De foto wordt automatisch opgeslagen.

Nadat de foto is gemaakt, selecteert u de afbeeldingsviewer om deze weer te geven.

- Als u meer foto's wilt zien, scrollt u naar links of rechts.
- Als u wilt in- of uitzoomen, plaatst u twee vingers op het scherm en breng ze langzaam bij elkaar of verder uit elkaar. Als u wilt terugkeren naar het oorspronkelijk formaat, dubbeltikt u op het scherm.
- Als u de foto wilt weergeven op een DLNA-apparaat, selecteert u .

- Als u de foto naar anderen wilt verzenden, selecteert u .
- Als u de foto wilt verwijderen, selecteert u  → **Wissen**.
- Als u een diashow wilt starten, selecteert u  → **Diashow**. Tik op het scherm om de diashow te stoppen.
- Als u de foto wilt toevoegen aan het klembord, selecteert u  → **Kopiëren naar klembord**.
- Als u een gedeelte uit de afbeelding wilt snijden, selecteert u  → **Bijsnijden**.
- Als u de foto linksom wilt draaien, selecteert u  → **Linksom draaien**.
- Als u de foto rechtsom wilt draaien, selecteert u  → **Rechtsom draaien**.
- Als u de foto als achtergrond of afbeelding voor een contact wilt instellen, selecteert u  → **Foto instellen als**.
- Als u de foto wilt afdrukken via Wi-Fi of USB, selecteert u  → **Afdrukken**. Uw apparaat is alleen compatibel met bepaalde printers van Samsung.
- Als u de foto wilt bewerken met de afbeeldingseditor, selecteert u  → **Bewerk**. ► p. 64
- Als u de naam van een bestand wilt wijzigen, selecteert u  → **Naam wijzigen**.
- Als u details van een foto wilt weergeven, selecteert u  → **Gegevens**.

► De opnamestand wijzigen

U kunt foto's maken in verschillende opnamestanden. Als u de opnamemodus wilt wijzigen, selecteert u  → **Fotostand** → een optie.

Optie	Functie
Smile shot	Het apparaat instellen om de gezichten van mensen te herkennen en u te helpen foto's te maken wanneer ze glimlachen.
Panorama	Panoramafoto's maken.

› Camera-instellingen wijzigen

Voordat u een foto maakt, selecteert u  voor toegang tot de volgende opties:



Optie	Functie
Sneltoets wijzigen	Sneltoetsen naar veelgebruikte opties bewerken.
Zelfportret	Foto's van uzelf maken met de camera aan de voorzijde.
Fotostand	De opnamestand wijzigen. ► p. 54
Scène modus	De scènestand wijzigen.
Belichtingswaarde	De belichtingswaarde aanpassen om de helderheid te wijzigen.
Timer	De lengte van de vertraging selecteren voordat de camera een foto maakt.
Effecten	Een speciaal effect toepassen.
Resolutie	Een resolutieoptie selecteren.
Witbalans	De kleurbalans aan de lichtomstandigheden aanpassen.
Meting	Een type belichtingsmeter selecteren.
Richtlijnen	Instellen dat rasterlijnen op het voorbeeldscherm worden weergegeven.

Optie	Functie
GPS-tag	<p>Locatiegegevens opnemen bij de foto's.</p>  <ul style="list-style-type: none"> • Voor een goede GPS-ontvangst moet u locaties vermijden waar het signaal geblokkeerd wordt, zoals tussen gebouwen of in laaggelegen gebieden, of in slechte weersomstandigheden. • Mogelijk wordt uw locatie weergegeven op uw foto's als u deze uploadt naar internet. Schakel de instelling voor GPS-tag uit om dit te voorkomen.
Opslag	Een geheugenlocatie voor gemaakte foto's selecteren.
Resetten	De camera-instellingen resetten.

› Een video opnemen

- 1 Selecteer in de lijst met applicaties **Camera**.
- 2 Sleep de schuifregelaar omlaag om over te schakelen naar de camcorder.
- 3 Richt de lens op het onderwerp en pas eventueel de compositie aan.



Nummer	Functie
1	<p>Snelkoppelingen op de camcorder gebruiken.</p> <ul style="list-style-type: none"> •  : overschakelen naar de voorste camera om een video van uzelf te maken. •  : de opnamestand wijzigen (voor het bijvoegen van een bericht of voor normaal opslaan). •  : de vertraging selecteren voordat de camcorder een video maakt. •  : de belichtingswaarde aanpassen om de helderheid te wijzigen. •  : een speciaal effect toepassen. <p>U kunt snelkoppelingen naar veelgebruikte opties toevoegen of verwijderen. ► p. 59</p>
2	De camcorderinstellingen wijzigen.
3	Een video opnemen.
4	Video's weergeven die u hebt opgenomen.
5	De opslaglocatie weergeven.
6	Overschakelen naar de camera.

4 Selecteer  om de opname te starten.



5 Selecteer  om de opname te stoppen.



De video wordt automatisch opgeslagen.



Bepaalde geheugenkaarten hebben een te trage verwerkingsnelheid om het opnemen van video's mogelijk te maken.

Nadat een video is gemaakt, selecteert u de afbeeldingsviewer om deze weer te geven.

- Als u meer video's wilt zien, scrollt u naar links of rechts.
- Als u een video wilt afspelen, selecteert u .
- Als u de video wilt weergeven op een DLNA-apparaat, selecteert u .
- Als u de video naar anderen wilt verzenden, selecteert u .

- Als u de video wilt verwijderen, selecteert u  → **Wissen**.
- Als u de naam van een bestand wilt wijzigen, selecteert u  → **Naam wijzigen**.
- Als u details van een video wilt weergeven, selecteert u  → **Gegevens**.

► Camcorderinstellingen aanpassen

Voordat u een video opneemt, kunt u  selecteren voor de volgende opties:

Optie	Functie
Sneltoets wijzigen	Sneltoetsen naar veelgebruikte opties bewerken.
Zelfopname	Overschakelen naar de voorste camera om een video van uzelf te maken.
Videostand	De opnamestand wijzigen (voor het bijvoegen van een bericht of voor normaal opslaan).
Belichtingswaarde	De belichtingswaarde aanpassen om de helderheid te wijzigen.
Timer	De vertraging selecteren voordat de video-opname wordt gestart.
Effecten	Een speciaal effect toepassen.
Resolutie	Een resolutieoptie selecteren.
Witbalans	De kleurbalans aan de lichtomstandigheden aanpassen.
Richtlijnen	Instellen dat rasterlijnen op het voorbeeldscherm worden weergegeven.
Opslag	Een geheugenlocatie voor opgenomen video's selecteren.
Resetten	De camcorderinstellingen resetten.

› De snelkoppelingspictogrammen bewerken

U kunt snelkoppelingen naar veelgebruikte opties toevoegen of verwijderen.

- 1 Selecteer op het voorbeeldscherm  → **Sneltoets wijzigen**.
- 2 Blijf een pictogram aanraken in de optielijst en sleep het naar het gedeelte voor snelkoppelingen.
Als u snelkoppelingen wilt verwijderen, blijft u een pictogram aanraken en sleept u het naar de optielijst.
- 3 Tik op het scherm om terug te keren naar het voorbeeldscherm.

Videospeler

Hier vindt u informatie over het gebruiken van de videospeler.



- Afhankelijk van de software in uw apparaat worden bepaalde bestandsindelingen niet ondersteund.
- Als een bestand groter is dan het beschikbare geheugen, kan er een fout optreden bij het openen van het bestand.
- De afspreekwaliteit kan verschillen afhankelijk van het inhoudstype.
- Sommige bestanden kunnen mogelijk niet goed worden afgespeeld, afhankelijk van de manier waarop ze zijn gecodeerd.

› Een video afspelen

- 1 Selecteer in de lijst met applicaties **Videospeler**.
- 2 Selecteer een video.
- 3 Regel het afspelen met de volgende toetsen:

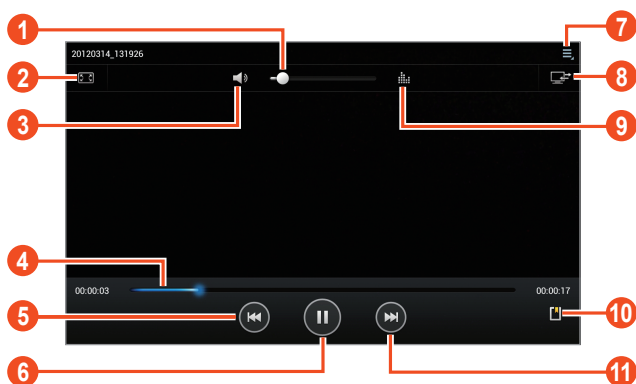

Nummer	Functie
1	Het volume aanpassen.
2	De verhoudingen van het videoscherm wijzigen.
3	Het geluid dempen.
4	Vooruit of achteruit spoelen in het bestand door de balk te slepen of erop te klikken.
5	Afspelen opnieuw starten; naar het vorige bestand gaan (binnen 3 seconden tikken); terugspoelen binnen het bestand (blijven aanraken).

Nummer	Functie
6	Het afspelen onderbreken. Selecteer  om door te gaan met afspelen.
7	Opties van de videospeler openen.
8	De video afspelen op een DLNA-apparaat.
9	Een geluidseffect selecteren.
10	Een bladwijzer invoegen.
11	Naar het volgende bestand gaan; vooruit spoelen in het bestand (blijven aanraken).

Selecteer tijdens het afspelen  om de volgende opties te gebruiken:

- Als u naar muziek wilt luisteren via een Bluetooth-headset, selecteert u **Via Bluetooth**. U kunt deze optie niet gebruiken wanneer u een headset hebt aangesloten op het apparaat.
- Als u de video naar anderen wilt verzenden, selecteert u **Delen via**.
- Selecteer **Bijsnijd**, als u een segment van een video wilt bijsnijden.
- Als u de weergavesnelheid wilt wijzigen, selecteert u **Afspeelsnelheid**.
- Als u uw bladwijzers wilt weergeven, selecteert u **Favorieten**. Deze optie wordt weergegeven wanneer u een bladwijzer hebt ingevoegd tijdens het afspelen.
- Als u de instellingen voor het huidige ondertitelbestand wilt wijzigen, selecteert u **Ondertitels**. Als u een ondertitelbestand wilt openen, selecteert u **Ondertitels selecteren**.
- Als u de videospeler wilt instellen om het volgende bestand automatisch af te spelen, selecteert u **Volg. autom. afsp.**
- Als u de video wilt bewerken met de video-editor, selecteert u **Video maken**.
- Als u details van een video wilt weergeven, selecteert u **Gegevens**.

Galerij

Hier vindt u informatie over het bekijken van foto's en video's die zijn opgeslagen op het apparaat.









- Afhankelijk van de software in uw apparaat worden bepaalde bestandsindelingen niet ondersteund.
- Als een bestand groter is dan het beschikbare geheugen, kan er een fout optreden bij het openen van het bestand.
- De afspreekwaliteit kan verschillen afhankelijk van het inhoudstype.
- Sommige bestanden kunnen mogelijk niet goed worden afgespeeld, afhankelijk van de manier waarop ze zijn gecodeerd.



› Een afbeelding weergeven

1 Selecteer in de lijst met applicaties **Galerij**.

2 Selecteer een map → een afbeelding.

Gebruik de volgende opties tijdens het bekijken van een afbeelding:



- Als u meer afbeeldingen wilt weergeven, scrollt u naar links of rechts.
- Als u wilt in- of uitzoomen, plaatst u twee vingers op het scherm en breng ze langzaam bij elkaar of verder uit elkaar. Als u wilt terugkeren naar het oorspronkelijk formaat, dubbeltikt u op het scherm.
- Als u de afbeelding wilt weergeven op een DLNA-apparaat, selecteert u .
- Als u de afbeelding naar anderen wilt verzenden, selecteert u .
- Als u de afbeelding wilt verwijderen, selecteert u  → **Wissen**.
- Als u een diashow wilt starten, selecteert u . Tik op het scherm om de diashow te stoppen.
- Als u de afbeelding wilt toevoegen aan het klembord, selecteert u  → **Kopiëren naar klembord**.
- Als u een gedeelte uit de afbeelding wilt snijden, selecteert u  → **Bijsnijden**.

- Als u de afbeelding linksom wilt draaien, selecteert u  → **Linksom draaien.**
- Als u de afbeelding rechtsom wilt draaien, selecteert u  → **Rechtsom draaien.**
- Als u de afbeelding als achtergrond of afbeelding voor een contact wilt instellen, selecteert u  → **Foto instellen als.**
- Als u de afbeelding wilt afdrukken via Wi-Fi of USB, selecteert u  → **Afdrukken.** Uw apparaat is alleen compatibel met bepaalde printers van Samsung.
- Als u de afbeelding wilt bewerken met de afbeeldingseditor, selecteert u  → **Bewerk.** ► p. 64
- Als u de naam van een bestand wilt wijzigen, selecteert u  → **Naam wijzigen.**
- Als u details van een afbeelding wilt weergeven, selecteert u  → **Gegevens.**



De opties kunnen verschillen afhankelijk van de geselecteerde map.

► Een video afspelen

- 1 Selecteer in de lijst met applicaties **Galerij.**
- 2 Selecteer een map → een video (aangeduid met het pictogram ).
- 3 Selecteer  om het afspelen te starten.
- 4 Regel het afspelen met de toetsen. ► p. 59

Selecteer tijdens het afspelen  om de volgende opties te gebruiken:

- Als u naar muziek wilt luisteren via een Bluetooth-headset, selecteert u **Via Bluetooth.** U kunt deze optie niet gebruiken wanneer u een headset hebt aangesloten op het apparaat.
- Als u de video naar anderen wilt verzenden, selecteert u **Delen via.**
- Selecteer **Bijsnijd.** als u een segment van een video wilt bijsnijden.
- Als u de weergavesnelheid wilt wijzigen, selecteert u **Afspeelsnelheid.**



- Als u uw bladwijzers wilt weergeven, selecteert u **Favorieten**. Deze optie wordt weergegeven wanneer u een bladwijzer hebt ingevoegd tijdens het afspelen.
- Als u de instellingen voor het huidige ondertitelbestand wilt wijzigen, selecteert u **Ondertitels**. Als u een ondertitelbestand wilt openen, selecteert u **Ondertitels selecteren**.
- Als u de video wilt bewerken met de video-editor, selecteert u **Video maken**.
- Als u details van een video wilt weergeven, selecteert u **Details**.

Foto-editor

U kunt afbeeldingen bewerken en verschillende effecten toepassen.

- 1 Selecteer in de lijst met applicaties **Foto-editor**.
- 2 Selecteer een afbeelding of selecteer **Foto selecteren** → een map → een afbeelding.
Als u een nieuwe foto wilt maken, selecteert u **Foto nemen**.
- 3 Selecteer **Selectie** → **OK**.
- 4 Teken een rand om het gedeelte dat u wilt selecteren en selecteer **Gereed**.
 - Als u het hulpmiddel voor selectie wilt wijzigen, selecteert u **Selectie**.
 - Als u de selectierand wilt bewerken, selecteert u   of . Als u **Vierkant** of **Kwast** selecteert, kunt u de rand aanpassen door **Selection size** te selecteren.
 - Als u de selectie wilt omkeren, selecteert u **Selectie omkeren**.
- 5 Bewerk de afbeelding met de volgende hulpmiddelen:

Hulpmiddel	Functie
Draaien	De afbeelding draaien of omkeren.
Formaat wijzigen	Het formaat van de afbeelding wijzigen door de rechthoek te slepen of 100% → een optie te selecteren.

Hulpmiddel	Functie
Bijsnijden	De afbeelding bijsnijden door de rechthoek te verplaatsen of slepen.
Kleur	Een kleureffect toepassen.
Effect	Een filtereffect toepassen.
Hulpmiddelen	Extra hulpmiddelen gebruiken.
	Uw laatste handeling ongedaan maken.
	Uw laatste handeling opnieuw uitvoeren.

- 6 Selecteer  wanneer u klaar bent.
- 7 Geef een naam voor de afbeelding in en selecteer **Gereed**.

Video maken

U kunt video's bewerken en verschillende effecten toepassen. De video-editor ondersteunt de volgende videoresoluties: 176 x 144, 320 x 240, 640 x 480, 720 x 480, 1280 x 720, 1920 x 1080 (importeren tot 1920 x 1080, exporteren tot 1280 x 720).

› Een video maken

- 1 Selecteer in de lijst met applicaties **Video maken**.
- 2 Selecteer **Nieuw**.
- 3 Selecteer een thema voor het kader.
- 4 Selecteer een categorie.
- 5 Blijf een bestand aanraken en sleep het onder aan het scherm.
 - Als u de duur wilt instellen dat een afbeelding wordt weergegeven, selecteert u de miniatuur en sleept u de linker- of rechterraand van de miniatuur.
 - Als u afbeeldingen of video's wilt verwijderen, blijft u een item aanraken en sleept u het naar de prullenbak.
 - Als u afbeeldingen of video's opnieuw wilt ordenen, blijft u een item aanraken en sleept u het naar een nieuwe locatie.

- Als u een bijschrift wilt toevoegen aan een afbeelding of video, sleept u de miniatuur om de gele streep op het gewenste punt te plaatsen en selecteert u **T** op de voorbeeldafbeelding.
- 6 Selecteer **Overgang** en sleep een effectoptie naar een overgangseffectpictogram tussen afbeeldingen of video's.
 - 7 Selecteer  → **Exporteren** wanneer u klaar bent.
 - 8 Een resolutieoptie selecteren.
 - 9 Geef een naam voor de video in en selecteer **OK**.

› Een segment van een video bijnijden

- 1 Start de video-editor en open een videobestand.
- 2 Selecteer de miniatuur.
- 3 Beweeg het beginpunt naar het punt waar het bijnijden moet beginnen.
- 4 Beweeg het eindpunt naar het punt waar het bijnijden moet eindigen.
- 5 Sla de bewerkte video op.

› Een video splitsen

- 1 Start de video-editor en open een videobestand.
- 2 Selecteer de miniatuur.
- 3 Versleep de miniatuur onder aan het scherm om de gele streep te plaatsen.
- 4 Selecteer .
- 5 Sla de bewerkte video op.

› Een effect toepassen op een video

- 1 Start de video-editor en open een videobestand.
- 2 Versleep de miniatuur onder aan het scherm om de gele streep te plaatsen.
- 3 Selecteer **Effect** → een effect.
- 4 Sla de bewerkte video op.

MP3-speler

Hier vindt u informatie over het onderweg luisteren naar uw favoriete muziek.



- Afhankelijk van de software in uw apparaat worden bepaalde bestandsindelingen niet ondersteund.
- Als een bestand groter is dan het beschikbare geheugen, kan er een fout optreden bij het openen van het bestand.
- De afspeelkwaliteit kan verschillen afhankelijk van het inhoudstype.
- Sommige bestanden kunnen mogelijk niet goed worden afgespeeld, afhankelijk van de manier waarop ze zijn gecodeerd.

› Muziekbestanden op uw apparaat zetten

Breng eerst bestanden over naar uw apparaat of geheugenkaart:

- Downloaden van internet. ► p. 35
- Downloaden vanaf een computer met Samsung Kies. ► p. 77
- Downloaden van een computer met Windows Media Player. ► p. 77
- Ontvangen via Bluetooth. ► p. 86
- Kopiëren naar een geheugenkaart. ► p. 78

› Muziek afspelen

- 1 Selecteer in de lijst met applicaties **MP3-speler**.
- 2 Selecteer een muziekcategorie → een muziekbestand.
- 3 Selecteer de albumafbeelding om het scherm met de muziekspeler te openen.
- 4 Regel het afspelen met de volgende toetsen:



Nummer	Functie
1	Het volume aanpassen.
2	Het bestand als uw favoriete nummer instellen.
3	Het geluid dempen.
4	Vooruit of achteruit spoelen in het bestand door de balk te slepen of erop te klikken.
5	De shufflestand inschakelen.
6	Afspelen opnieuw starten; naar het vorige bestand gaan (binnen 3 seconden tikken); terugspoelen binnen het bestand (blijven aanraken).
7	Het afspelen onderbreken. Selecteer  om door te gaan met afspelen.

Nummer	Functie
8	De details van de muziek weergeven.
9	De afspeellijst openen.
10	Muziekopties weergeven.
11	Het muziekbestand afspelen op een DLNA-apparaat.
12	Een geluidseffect selecteren.
13	De herhaalstand wijzigen.
14	Naar het volgende bestand gaan; vooruit spoelen in het bestand (blijven aanraken).





U kunt de MP3-speler bedienen met een headset. Houd op het startscherm de headsetknop ingedrukt om de MP3-speler te starten. Druk op de headsetknop om het afspelen te starten of te onderbreken.

Selecteer tijdens het afspelen  om de volgende opties te gebruiken:

- Als u het muziekbestand wilt toevoegen aan een afspeellijst, selecteert u **Toevoegen aan afspeellijst**.
- Als u naar muziek wilt luisteren via een Bluetooth-headset, selecteert u **Via Bluetooth**. U kunt deze optie niet gebruiken wanneer u een headset hebt aangesloten op het apparaat.
- Als u het muziekbestand naar anderen wilt verzenden, selecteert u **Delen via**.
- Als u een muziekbestand wilt instellen als alarmtoon, selecteert u **Instellen als alarmtoon**.
- Als u de instellingen van de MP3-speler wilt wijzigen, selecteert u **Instellingen**.

› Een afspeellijst maken

- 1 Selecteer in de lijst met applicaties **MP3-speler**.
- 2 Selecteer  → **Nieuwe afspeellijst**.
- 3 Geef een titel voor uw nieuwe afspeellijst in en selecteer **OK**.
- 4 Selecteer een muziekcategorie en schakel  in naast de bestanden die u wilt opnemen.
- 5 Selecteer **Gereed**.

› Instellingen van de MP3-speler aanpassen

- 1 Selecteer in de lijst met applicaties **MP3-speler**.
- 2 Selecteer  → **Instellingen**.
- 3 Wijzig de volgende opties:

Optie	Functie
Geavanceerd → SoundAlive	Een geluidseffect selecteren.
Geavanceerd → Afspeelsnelheid	De afspeelsnelheid wijzigen.
Geavanceerd → Songteksten	Instellen dat songteksten worden weergegeven tijdens het afspelen.
Geavanceerd → Muziek automatisch uit	De MP3-speler zo instellen dat deze na een bepaalde tijd automatisch wordt uitgeschakeld.
Muziekmenu	Muziekcategorieën voor weergave in de muziekbibliotheek selecteren.

Music Hub

U kunt naar de online muziekwinkel gaan en uw favoriete nummers zoeken en aanschaffen. U kunt ook muziekbestanden toevoegen aan uw voorkeurslijst en deze afspelen.



De beschikbaarheid van deze functie is afhankelijk van uw regio of serviceprovider.

- 1 Selecteer in de lijst met applicaties **Music Hub**.
- 2 Zoeken naar, voorbeelden beluisteren van of favoriete nummers aanschaffen.

Persoonlijke gegevens

Contacten

Hier vindt u informatie over hoe u een lijst met uw persoonlijke of zakelijke contacten kunt maken en beheren. U kunt namen, telefoonnummers, e-mailadressen en andere gegevens voor uw contacten opslaan.



› Een contact instellen

- 1 Selecteer in de lijst met applicaties **Contacten** → **Contacten** → .
- 2 Selecteer een geheugenlocatie.
- 3 Geef de contactgegevens in.
- 4 Selecteer **Gereed** om het contact aan het geheugen toe te voegen.

› Een contact zoeken



- 1 Selecteer in de lijst met applicaties **Contacten** → **Contacten**.
- 2 Blader omhoog of omlaag in de lijst met contacten.
- 3 Selecteer de naam van het contact.

In de contactweergave hebt u de volgende opties:

- Als u een e-mailbericht wilt verzenden, selecteert u .
- Als u een favoriet nummer wilt instellen, selecteert u .
- Als u de contactgegevens wilt bewerken, selecteert u .

› Uw visitekaartje maken

- 1 Selecteer in de lijst met applicaties **Contacten** → **Contacten**.
- 2 Selecteer uw naam boven aan de lijst met contacten.
- 3 Selecteer .
- 4 Geef uw persoonlijke gegevens in en selecteer **Gereed**.

 U kunt uw visitekaartje naar anderen verzenden door  → **Naamkaartje delen via** te selecteren.

› Een contactgroep maken

Door contactgroepen te maken, kunt u meerdere contacten beheren en bericht naar een hele groep sturen.

- 1 Selecteer in de lijst met applicaties **Contacten** → **Groepen** → .
- 2 Geef een naam voor de groep in.
- 3 Voeg leden toe aan de groep.
- 4 Selecteer **Gereed**.

› Contacten importeren of exporteren

U kunt bestanden (in vcf-indeling) importeren van of exporteren naar de USB-opslag of geheugenkaart van uw apparaat.

Contactbestanden importeren

- 1 Selecteer in de lijst met applicaties **Contacten** → **Contacten**.
- 2 Selecteer  → **Importeren/exporteren** → **Importeren van SD-kaart** of **Importeren uit USB-opslag**.
- 3 Selecteer een geheugenlocatie.

- 4 Selecteer een optie voor het importeren van één contact, meerdere contacten of alle contacten en selecteer **OK**.
- 5 Selecteer de contactbestanden die u wilt importeren en selecteer **OK**.

Contacten exporteren

- 1 Selecteer in de lijst met applicaties **Contacten** → **Contacten**.
- 2 Selecteer  → **Importeren/exporteren** → **Exporteren naar SD-kaart** of **Exporteren naar USB-opslag**.
- 3 Selecteer **OK** ter bevestiging.

S Planner

Uw apparaat bevat een krachtige planner waarmee u uw planning eenvoudiger en effectiever kunt indelen. Hier vindt u informatie over hoe u afspraken en taken kunt maken en beheren en alarmen kunt instellen om u aan belangrijke afspraken en taken te herinneren.



De taken en notities die u maakt, kunt u niet synchroniseren met Google Calendar™.

› Een afspraak of taak maken

- 1 Selecteer in de lijst met applicaties **S Planner**.
- 2 Selecteer .
- 3 Selecteer boven aan het scherm een type afspraak.
- 4 Geef de details in voor de afspraak en selecteer **Gereed**.

› De weergavemodus wijzigen

1 Selecteer in de lijst met applicaties **S Planner**.

2 Selecteer een weergavestand.

- **Jaar:** alle maanden in het jaar
- **Maand:** een volledige maand in een weergave
- **Week:** blokken van een dag voor een volledige week
- **Dag:** blokken van een uur voor één hele dag
- **Agenda:** een lijst met alle afspraken en feestdagen die gepland zijn voor een bepaalde periode
- **Taak:** een lijst met taken



U kunt de weergavemodus ook wijzigen door twee vingers op het scherm te plaatsen en ze uit elkaar of naar elkaar toe te bewegen.

› Een afspraak of taak weergeven



1 Selecteer in de lijst met applicaties **S Planner**.

2 Selecteer een datum in de agenda.

- Als u wilt verplaatsen naar een bepaalde dag, selecteert u  → **Ga naar** en geeft u de datum in.
- Als u naar de huidige datum wilt gaan, selecteert u **Vandaag**.

3 Selecteer een afspraak om de details te bekijken.



U kunt de afspraak naar anderen verzenden door  → **Verzenden via** of  →  te selecteren.

› Het alarm voor een afspraak of taak stoppen

Als u voor een afspraak of taak een herinnering instelt, gaat het alarm op de opgegeven tijd af.

- 1 Tik in de rechterbenedenhoek van de systeembalk om het meldingenpaneel te openen.
- 2 Selecteer de afspraakmelding.
- 3 Selecteer een afspraak om de details te bekijken.
Als u het alarm voor de afspraak op de sluimerstand wilt zetten, selecteert u **Sluimeren**.

Notitie

Hier wordt uitgelegd hoe u belangrijke informatie vastlegt, zodat u deze op een latere datum kunt bekijken.















› Een notitie maken

- 1 Selecteer in de lijst met applicaties **Notitie**.
- 2 Selecteer .
- 3 Geef de tekst voor de notitie in.
- 4 Selecteer **Gereed**.

› Een notitie weergeven

- 1 Selecteer in de lijst met applicaties **Notitie**.
- 2 Selecteer een notitie om de details te bekijken.

Terwijl u een notitie bekijkt, hebt u de volgende opties:

- Als u de notitie wilt verwijderen, selecteert u   .
- Als u de achtergrondkleur wilt wijzigen, selecteert u   .
- Als u de notitie wilt beschermen tegen onbedoeld verwijderen, selecteert u   .
- Als u de notitie wilt afdrukken via Wi-Fi of USB, selecteert u   . Uw apparaat is alleen compatibel met bepaalde printers van Samsung.
- Als u de notitie naar anderen wilt verzenden, selecteert u   .

Connectiviteit

USB-verbindingen

Informatie over het aansluiten van uw apparaat op een computer met een USB-kabel.

› Verbinden met Samsung Kies

Controleer of Samsung Kies op de computer is geïnstalleerd. U kunt het programma downloaden van de Samsung-website (www.samsung.com/kies).



Samsung Kies werkt op zowel Windows- als Macintosh-computers.

- 1 Sluit uw apparaat aan op een computer met een USB-kabel. Samsung Kies wordt automatisch gestart op de computer. Als Samsung Kies niet automatisch wordt gestart, dubbelklikt u op het pictogram Samsung Kies op uw computer.
- 2 Zet bestanden over tussen uw apparaat en de computer. Zie de Help bij Samsung Kies voor meer informatie.

› Verbinden met Windows Media Player

Controleer of Windows Media Player op de computer is geïnstalleerd.

- 1 Sluit uw apparaat aan op een computer met een USB-kabel.
- 2 Open Windows Media Player en synchroniseer muziekbestanden.

› Verbinden als apparaat voor massaopslag

U kunt uw apparaat aansluiten op een computer en gebruiken als een verwisselbare schijf.

- 1 Sluit uw apparaat aan op een computer met een USB-kabel.
- 2 Zet bestanden over tussen uw apparaat en de computer.



Voordat u het apparaat loskoppelt van de computer, moet u het apparaat voor massaopslag veilig verwijderen. Als u dit niet doet, kunnen gegevens op het apparaat verloren gaan of kan uw apparaat worden beschadigd.

Wi-Fi

Hier vindt u informatie over het gebruik van de draadloze netwerkvoorzieningen van de telefoon waarmee u verbinding kunt maken met elk draadloos LAN (WLAN) dat compatibel is met de IEEE 802.11-normen.

Overal waar er een draadloos toegangspunt of hotspot aanwezig is, kunt u verbinding met internet of andere netwerkapparaten maken.



Het apparaat gebruikt een niet-geharmoniseerde frequentie en is bedoeld voor gebruik in alle Europese landen. Wi-Fi-netwerken mogen in de EU zonder beperkingen binnenshuis worden gebruikt, maar mogen in Frankrijk niet buitenshuis worden gebruikt.

› De Wi-Fi-functie activeren

Selecteer in de lijst met applicaties **Instellingen** en selecteer **Uit** in **Wi-Fi**.



De Wi-Fi-functie die op de achtergrond wordt uitgevoerd, verbruikt batterijlading. Activeer de functie daarom alleen wanneer dit nodig is, om de batterij te sparen.

› Wi-Fi-toegangspunt zoeken en verbinding maken

- 1 Selecteer in de lijst met applicaties **Instellingen** → **Wi-Fi**.
Uw apparaat zoekt automatisch naar beschikbare Wi-Fi-toegangspunten.
- 2 Selecteer toegangspunt.
- 3 Geef het wachtwoord voor het toegangspunt in en selecteer **Verbind** (indien nodig).

› Handmatig een Wi-Fi-toegangspunt toevoegen

- 1 Selecteer in de lijst met applicaties **Instellingen** → **Wi-Fi** → **Netw toevoegen**.
- 2 Geef de SSID voor het toegangspunt in en selecteer het beveiligingstype.
- 3 Stel de beveiligingsinstellingen in op basis van het beveiligingstype dat u hebt geselecteerd en selecteer **Opslaan**.

› Aansluiten op een Wi-Fi-toegangspunt met protected setup

U kunt verbinding maken met een beveiligd toegangspunt via een WPS-knop of WPS PIN. Als u deze methode wilt gebruiken, moet u uw toegangspunt beschikken over een WPS-knop.

Verbinding maken via een WPS-knop

- 1 Selecteer in de lijst met applicaties **Instellingen** → **Wi-Fi**.
- 2 Selecteer een toegangspunt met WPS en selecteer **Geavanceerde opties weergeven**.
- 3 Selecteer de vervolgkeuzelijst **WPS**.
- 4 Selecteer **Drukknop** → **Verbinden**.
- 5 Druk binnen 2 minuten op een WPS-knop op het toegangspuntapparaat.

Verbinding maken via een WPS PIN

- 1 Selecteer in de lijst met applicaties **Instellingen** → **Wi-Fi**.
- 2 Selecteer een toegangspunt met WPS en selecteer **Geavanceerde opties weergeven**.
- 3 Selecteer de vervolgkeuzelijst **WPS**.
- 4 Selecteer **Pincode vanaf toegangspunt** of **Pincode van dit apparaat** → **Verbinden**.
- 5 Geef op het toegangspunt de PIN-code in en druk op de WPS-knop.

› Statische IP-instellingen instellen

- 1 Selecteer in de lijst met applicaties **Instellingen** → **Wi-Fi**.
- 2 Selecteer een toegangspunt → **Geavanceerde opties weergeven**.
- 3 Selecteer de vervolgkeuzelijst **IP-instellingen**.
- 4 Selecteer **Statisch**.
- 5 Wijzig de IP-instellingen.
- 6 Selecteer **Verbinden**.

› Wi-Fi-instellingen aanpassen

- 1 Selecteer in de lijst met applicaties **Instellingen** → **Wi-Fi** →  → **Geavanceerd**.
- 2 Wijzig de volgende opties:

Optie	Functie
Netwerkmelding	Instellen dat u een melding ontvangt als er een open Wi-Fi-toegangspunt beschikbaar is.
Wi-Fi ingeschakeld laten tijdens sluimeren	Instellen of de Wi-Fi-functie ingeschakeld moet blijven tijdens sluimeren.
MAC-adres	Het MAC-adres weergeven.
IP-adres	Het IP-adres weergeven.

Wi-Fi Direct

Hier vindt u informatie over het gebruik van de functie Wi-Fi Direct waarmee u twee apparaten via een Wi-Fi kunt verbinden zonder een toegangspunt.

› Uw apparaat verbinden met een ander apparaat

- 1 Selecteer in de lijst met applicaties **Instellingen** → **Meer...** → **Wi-Fi Direct**.
- 2 Selecteer **Uit** in **Wi-Fi Direct** en selecteer **OK**.
- 3 Selecteer **Scannen**.
- 4 Selecteer een apparaat.
Wanneer de eigenaar van het andere apparaat de verbinding accepteert, zijn de apparaten verbonden.

› Gegevens verzenden via Wi-Fi

- 1 Selecteer een bestand of item in een gewenste applicatie.
- 2 Selecteer een optie voor het verzenden van gegevens via Wi-Fi.
 De methode voor het selecteren van een optie kan verschillen per gegevenstype.
- 3 Zoek naar en selecteer een ander apparaat.

› Gegevens ontvangen via Wi-Fi

Wanneer u gegevens ontvangt, worden deze automatisch opgeslagen op uw apparaat. Ontvangen gegevens worden in de map ShareViaWifi opgeslagen.

AllShare

Hier vindt u informatie over het gebruik van de DLNA-service (Digital Living Network Alliance) waarmee u via Wi-Fi mediabestanden kunt uitwisselen met apparaten die DLNA ondersteunen.



- Sommige bestanden worden niet afgespeeld op bepaalde DLNA-apparaten.
- Het delen van mediabestanden wordt mogelijk gebufferd via de netwerkverbinding.

› Bestanden op een ander apparaat afspelen

- 1 Selecteer in de lijst met applicaties **AllShare**.
- 2 Selecteer **Mijn apparaat**.
- 3 Selecteer een mediacategorie → een bestand.
- 4 Selecteer een speler.
Het afspelen begint op de geselecteerde speler.
- 5 Bedien het afspelen met de toetsen op uw apparaat.

› Een bestand op uw apparaat afspelen vanaf een ander apparaat

- 1 Selecteer in de lijst met applicaties **AllShare**.
Het apparaat zoekt automatisch naar DLNA-apparaten.
- 2 Selecteer een apparaat dat mediabestanden bevat.
- 3 Selecteer een mediacategorie → een bestand.
- 4 Bedien het afspelen met de toetsen op uw apparaat.

› Een bestand op het ene apparaat afspelen op een ander apparaat

- 1 Selecteer in de lijst met applicaties **AllShare**.
Het apparaat zoekt automatisch naar DLNA-apparaten.

- 2 Selecteer een apparaat dat mediabestanden bevat.
- 3 Selecteer een mediacategorie → een bestand.
- 4 Selecteer .
- 5 Selecteer een speler.
Het afspelen begint op de geselecteerde speler.
- 6 Bedien het afspelen met de toetsen op uw apparaat.

► Instellingen voor het delen van mediabestanden aanpassen

Als u andere DLNA-apparaten toegang tot mediabestanden op uw apparaat wilt geven, moet u het delen van media inschakelen.

- 1 Selecteer in de lijst met applicaties **AllShare** → .
- 2 Wijzig de volgende opties:

Optie	Functie
Naam mediaserver	Een mediaservernaam voor uw apparaat ingeven.
Media delen	Instellen om uw video's, afbeeldingen of muziek met andere apparaten te delen.
Toegangspunt netwerk	Een verbindingsprofiel voor gebruik bij DLNA-verbindingen selecteren.
Uploads van andere apparaten	Instellen om uploads van andere apparaten te accepteren.
Standaardgeheugen	Een geheugenlocatie selecteren voor het opslaan van gedownloade mediabestanden.

Bluetooth

Hier vindt u informatie over het uitwisselen van gegevens of mediabestanden met andere apparaten via Bluetooth.



- Samsung is niet verantwoordelijk voor het verlies, de onderschepping of het misbruik van gegevens die via de Bluetooth-functie zijn verzonden of ontvangen.
- Zorg altijd dat u gegevens deelt met en ontvangt van vertrouwde apparaten die goed zijn beveiligd. Als er voorwerpen tussen de apparaten staan, is het mogelijk dat de afstand waarop de apparaten kunnen communiceren, afneemt.
- Sommige apparaten, vooral apparaten die niet door Bluetooth SIG zijn getest of goedgekeurd, zijn mogelijk niet compatibel met uw apparaat.
- Gebruik de Bluetooth-functie niet voor illegale doeleinden (bijvoorbeeld illegale kopieën van bestanden maken of illegaal gesprekken afluisteren voor commerciële doeleinden). Samsung is niet verantwoordelijk voor de gevolgen van illegaal gebruik van de Bluetooth-functie.

› De Bluetooth-functie inschakelen

Selecteer in de lijst met applicaties **Instellingen** en vervolgens **Uit** in **Bluetooth**.

› Ander apparaat zoeken en koppelen

- 1 Selecteer in de lijst met applicaties **Instellingen** → **Bluetooth** → **Zoeken naar apparaten**.
- 2 Selecteer een apparaat.

- 3 Selecteer **OK** om de Bluetooth PIN-codes van twee apparaten op elkaar af te stemmen. Geef een Bluetooth PIN-code in en selecteer **OK**.

Wanneer de eigenaar van het andere apparaat dezelfde PIN-code ingeeft of de verbinding accepteert, zijn de apparaten gekoppeld. Als de koppeling slaagt, zoekt het apparaat automatisch naar beschikbare diensten.



Sommige apparaten, vooral headsets en handsfree carkits, hebben een vaste Bluetooth-PIN-code, zoals 0000. Als het andere apparaat een PIN-code heeft, moet u deze ingeven.

› Gegevens verzenden via Bluetooth

- 1 Selecteer een bestand of item in een gewenste applicatie.
- 2 Selecteer een optie voor verzending via de Bluetooth-functie.



De methode voor het selecteren van een optie kan verschillen per gegevenstype.

- 3 Zoek een Bluetooth-apparaat en breng een koppeling tot stand.

› Gegevens ontvangen via Bluetooth

- 1 Selecteer in de lijst met applicaties **Instellingen** → **Bluetooth** en schakel het selectievakje in naast uw apparaat.



Als u de periode wilt selecteren dat uw apparaat zichtbaar is, selecteert u  → **Time-out zichtbaar**.

- 2 Wanneer u wordt gevraagd, selecteert u **OK** om de Bluetooth PIN-code af te stemmen of geef de Bluetooth PIN-code in en selecteer **OK** (indien nodig).
- 3 Selecteer **OK** om te bevestigen dat u gegevens wilt ontvangen.

Ontvangen gegevens worden in de map bluetooth opgeslagen. Als u een contact ontvangt, wordt het automatisch opgeslagen in het telefoonboek.

GPS

Uw apparaat is uitgerust met een GPS-ontvanger (Global Positioning System). Hier vindt u informatie over hoe u locatieservices kunt inschakelen en extra GPS-functies kunt gebruiken.

Voor een betere ontvangst van GPS-signalen kunt u uw apparaat beter niet gebruiken in de volgende situaties:

- Tussen gebouwen, in tunnels of ondergrondse passages of in gebouwen
- In slechte weersomstandigheden
- In de buurt van hoogspanningsmasten of elektromagnetische velden
- In een voertuig met beschermende folie tegen de zon



Raak het gedeelte rond de antenne niet aan en bedek dit niet met uw handen of andere voorwerpen tijdens het gebruik van de GPS-functies.



De beschikbaarheid van deze functie is afhankelijk van uw regio of serviceprovider.

› Locatieservices activeren

U moet locatieservices inschakelen om locatiegegevens te ontvangen of op de kaart te zoeken.

1 Selecteer in de lijst met applicaties **Instellingen** → **Locatieservices**.

2 Wijzig de volgende opties:

Optie	Functie
Draadloze netwerken gebruiken	Instellen om Wi-Fi en/of mobiele netwerken te gebruiken om uw locatie te vinden.
GPS-satellieten gebruiken	Instellen om GPS-satellieten te gebruiken om uw locatie te vinden.

Optie	Functie
Locatie en Google zoeken	Instellen dat het apparaat uw actuele locatie voor de zoekfunctie en andere services van Google gebruikt.

VPN-verbindingen

Hier vindt u informatie over het maken van VPN's en hoe u hiermee veilig verbinding kunt maken via internet.



- Uw apparaat moet al zijn geconfigureerd voor internettoegang. Als u problemen hebt met internettoegang, moet u de verbindingen bewerken. Als u niet zeker weet welke gegevens u moet ingeven, neemt u contact op met de VPN-beheerder.
- Als u deze functie wilt gebruiken, moet u schermvergrendelingsfunctie inschakelen.

› Een VPN-profiel instellen

1 Selecteer in de lijst met applicaties **Instellingen** → **Meer...** → **VPN** → **VPN-netwerk toevoegen**.

2 Wijzig de volgende opties:

Optie	Functie
Naam	Een naam ingeven voor de VPN-server.
Type	Selecteer een type VPN.
Serveradres	Het IP-adres van de VPN-server ingeven.
L2TP geheim	Een geheim L2TP-wachtwoord ingeven.
IPSec-id	Een gebruikersnaam ingeven.
Vooraf gedeelde IPsec-sleutel	Een vooraf gedeelde beveiligingsleutel ingeven.

Optie	Functie
IPSec-gebruikerscertificaat	Een gebruikerscertificaat selecteren waarmee de VPN-server u identificeert. U kunt certificaten van de VPN-server importeren of downloaden van internet.
IPSec CA-certificaat	Een certificeringsinstantie (CA) selecteren waarmee de VPN-server u identificeert. U kunt certificaten van de VPN-server importeren of downloaden van internet.
IPSec-servercertificaat	Een servercertificaat selecteren waarmee de VPN-server u identificeert. U kunt certificaten van de VPN-server importeren of downloaden van internet.
PPP-codering (MPPE)	Instellen dat gegevens worden gecodeerd voordat ze naar de VPN-server worden verzonden.
Geavanceerde opties weergeven	Instellen dat de geavanceerde netwerkinstellingen worden gewijzigd.



Beschikbare opties kunnen verschillen afhankelijk van het type VPN.

3 Selecteer **Opslaan** wanneer u klaar bent.

➤ **Verbinding maken met een privénetwerk**

- 1 Selecteer in de lijst met applicaties **Instellingen** → **Meer...** → **VPN**.
- 2 Selecteer een privénetwerk.
- 3 Geef uw gebruikersnaam en wachtwoord in en selecteer **Verbinden**.

Hulpmiddelen

Alarm

Hier vindt u informatie over hoe u een alarm voor belangrijke afspraken kunt instellen en gebruiken.

› Een alarm instellen

1 Selecteer in de lijst met applicaties **Alarm**.

2 Selecteer **+**.

3 De details van het alarm instellen.

4 Selecteer **Gereed** wanneer u klaar bent.



Als u een alarm wilt uitschakelen, selecteert u het klokpictogram naast het alarm. Als u een alarm wilt verwijderen, selecteert u **🗑️**.

› Een alarm stoppen

Ga als volgt te werk wanneer het alarm afgaat:

- Als u het alarm wilt stoppen, selecteert u **🔴** en sleept u uw vinger buiten de grote cirkel.
- Als u het alarm wilt stoppen tijdens de sluimerperiode, selecteert u **🕒** en sleept u uw vinger buiten de grote cirkel.

Calculator

Hier vindt u informatie over het uitvoeren van berekeningen met het apparaat.

› Een berekening uitvoeren

- 1 Selecteer in de lijst met applicaties **Calculator**.
- 2 Gebruik de toetsen op het scherm om elementaire berekeningen uit te voeren.

› De berekeningsgeschiedenis weergeven

- 1 Selecteer in de lijst met applicaties **Calculator**.
- 2 Geef een berekening uit.
- 3 Selecteer  om het toetsenbord van de calculator te verbergen.
De berekeningsgeschiedenis wordt weergegeven.

Downloads

Hier vindt u informatie over hoe u logs van bestanden die u hebt gedownload vanaf internet en vanuit e-mail, kunt beheren.

- 1 Selecteer in de lijst met applicaties **Downloads**.
- 2 Selecteer een downloadcategorie.
- 3 Als u een gedownload bestand wilt openen, selecteert u het logbestand.
Als u een log wilt verwijderen, schakelt u het selectievakje in en selecteert u .

Mijn bestanden

Hier vindt u informatie over verschillende soorten bestanden die op uw apparaat zijn opgeslagen.

› Ondersteunde bestandsindelingen

De volgende bestandsindelingen worden door uw apparaat ondersteund:

Type	Indeling
Foto	bmp, gif, jpg, png
Video	avi, 3gp/mp4, wmv, flv, mkv, webm
Muziek	m4a, wma, mp3, flac, ogg, aac
Geluid	amr-nb/wb, wav, mid, midi, xmf, mxmf, i-melody (imy), sp-midi, rtttl/rtx, ota
Overige	doc, docx, txt, hwp, rtf, ppt, pptx, pps, xls, xlsx, csv, pdf, htm, html, webm, flac, ogg



- Afhankelijk van de software in uw apparaat worden bepaalde bestandsindelingen niet ondersteund.
- Als een bestand groter is dan het beschikbare geheugen, kan er een fout optreden bij het openen van het bestand.

› Een bestand bekijken

- 1 Selecteer in de lijst met applicaties **Mijn bestanden**.
- 2 Selecteer een map.
 - Als u een niveau omhoog wilt, selecteert u .
 - Als u wilt teruggaan naar de hoofdmap, selecteert u .
- 3 Selecteer een bestand.

In de mappenlijst hebt u de volgende opties:

- Als u wilt zoeken naar bestanden die zijn opgeslagen op uw apparaat, selecteert u .
- Als u de bestanden wilt weergeven als miniaturen, selecteert u .
- Als u mappen wilt maken voor het beheren van bestanden, selecteert u .
- Als u de instellingen voor bestandsbeheer wilt wijzigen, selecteert u  → **Instellingen**.
- Als bestanden of mappen wilt sorteren, selecteert u het vervolkeuzemenu **Naam** en selecteert u een optie.
- Als u een bestand naar anderen wilt verzenden, schakelt u het selectievakje in en selecteert u .
- Als u de bestanden of mappen naar een andere map wilt kopiëren, schakelt u het selectievakje in en selecteert u  of .
- Als u bestanden of mappen wilt verwijderen, schakelt u de selectievakjes in en selecteert u .
- Als u de naam van een bestand of map wilt wijzigen, schakelt u het selectievakje in en selecteert u  → **Naam wijzigen**.
- Als u details van bestanden of mappen wilt weergeven, schakelt u het selectievakje in en selecteert u  → **Gegevens**.

Polaris Office

Hier vindt u informatie over het maken of weergeven van documenten met uw apparaat.



De beschikbaarheid van deze functie is afhankelijk van uw regio of serviceprovider.

› Een document maken

1 Selecteer in de lijst met applicaties **Polaris Office**.



Als u deze applicatie voor het eerst start, moet u zich registreren als online gebruiker of de registratie overslaan.

2 Selecteer  → een documenttype.

3 Selecteer een sjabloon (indien nodig).

4 Maak het document.

5 Wanneer u klaar bent, selecteer .

6 Geef een naam voor het document in en selecteer een geheugenlocatie voor het document. Selecteer vervolgens **Opslaan**.

› Een document openen



1 Selecteer in de lijst met applicaties **Polaris Office**.





2 Selecteer **browser** → een documentbestand.

Als u een onlangs gebruikt bestand wilt openen, selecteert u een bestand onder **Recente documenten**.

3 Bekijk het document.

In de documentweergave hebt u de volgende opties:

- Als u wilt in- of uitzoomen, plaatst u twee vingers op het scherm en breng ze langzaam bij elkaar of verder uit elkaar.
- Selecteer  om uw laatste actie ongedaan te maken.
- Selecteer  om uw laatste actie nogmaals uit te voeren.
- Als u een item wilt toevoegen aan het document, selecteert u .

- Als u de werkbalk voor bewerken wilt openen, selecteert u .
- Als u een diashow wilt starten in een PowerPoint-document, selecteert u . Tik op het scherm om verder te gaan naar de volgende dia. Selecteer  om de diashow af te sluiten.
- Selecteer  om tekst in een tekstdocument te zoeken.
- Als u extra opties wilt gebruiken met het document, selecteert u .



De opties kunnen verschillen afhankelijk van het geselecteerde type.

Documenten online beheren

- 1 Selecteer in de lijst met applicaties **Polaris Office**.
- 2 Selecteer **Clouds** → **Account toevoegen** → een cloudservice.
- 3 Geef de gebruikersnaam en het wachtwoord voor uw account in en selecteer **OK**.
- 4 Bekijk en beheer uw documenten op de server.



Zoeken

Hier vindt u informatie over het zoeken naar gegevens op uw apparaat of op internet.

- 1 Selecteer in de lijst met applicaties **Zoeken**.
- 2 Geef een trefwoord in en selecteer .
Als u met uw stem gegevens wilt zoeken, selecteert u  en spreekt u een trefwoord in de microfoon van het apparaat.
- 3 Selecteer een zoekresultaat.

Wereldklok

Hier vindt u informatie over de tijd in een andere regio bekijken en wereldklokken instellen die op het scherm worden weergegeven.

- 1 Selecteer in de lijst met applicaties **Wereldklok** → .
- 2 Geef de naam van een stad in of selecteer een stad op de wereldbol.
- 3 Selecteer .

 U kunt de zomertijd op de klok toepassen door een klok te blijven aanraken en **Zomertijd instellen** te selecteren.

Instellingen

De instelloingsopties openen

- 1 Selecteer in de lijst met applicaties **Instellingen**.
- 2 Selecteer een instellingscategorie en selecteer een optie.

Wi-Fi

Activeer de Wi-Fi-functie om verbinding te maken met een Wi-Fi-toegangspunten toegang te krijgen tot internet of andere netwerkapparaten.

Bluetooth

Activeer de Bluetooth-functie om over kosten afstanden gegevens uit te wisselen.

Gegevensgebruik

De hoeveelheid gegevensgebruik bijhouden.

Meer...

De instellingen wijzigen om verbindingen met andere apparaten of netwerken te beheren.

› Vliegtuig-stand

Vliegtuigstand inschakelen om alle draadloze functies van het apparaat uit te schakelen. U kunt alleen functies gebruiken waarvoor geen netwerk vereist is.

› Kies via Wi-Fi

Verbind uw apparaat met Samsung Kies via Wi-Fi.

› VPN

U kunt Virtual Private Networks (VPN's) instellen en beheren.

› Wi-Fi Direct

U kunt de functie Wi-Fi Direct inschakelen waarmee u twee apparaten via Wi-Fi kunt verbinden zonder een toegangspunt.

Geluid

Hier kunt u de instellingen voor diverse geluiden op het apparaat wijzigen.

- **Volume:** de instellingen voor diverse geluiden op het apparaat wijzigen.
- **Standaardmeldingen:** een beltoon selecteren om u te waarschuwen voor gebeurtenissen.
- **Aanraakgeluiden:** instellen dat het apparaat een geluid laat horen wanneer u een applicatie of optie selecteert.
- **Geluid schermvergrendeling:** instellen dat het apparaat een geluid laat horen wanneer u het aanraakscherm vergrendelt en ontgrendelt.

Achtergrond

Hier kunt u de achtergrondinstellingen wijzigen.

- **Startscherm:** een achtergrondaafbeelding selecteren voor het startscherm.
- **Vergrendelscherm:** een achtergrondaafbeelding selecteren voor het vergrendelscherm.
- **Start- en vergrendelscherm:** een achtergrondaafbeelding selecteren voor het startscherm en het vergrendelscherm.

Vergrendelscherm

Klok: instellen dat de klok wordt weergegeven op het vergrendelde scherm.

Display

U kunt de instellingen wijzigen om het scherm en de achtergrondverlichting op uw apparaat te bedienen.

- **Helderheid:** de helderheid van het scherm aanpassen.
- **Scherm automatisch draaien:** instellen dat de interface automatisch wordt gedraaid wanneer u het apparaat draait.
- **Time-out scherm:** selecteren na hoeveel tijd de achtergrondverlichting van het scherm moet worden uitgeschakeld.
- **Letterstijl:** het lettertype voor de schermtekst selecteren.
- **Tekstgrootte:** de tekstgrootte wijzigen voor het maken of weergeven van items in applicaties.

Energiebesparing

de spaarstand inschakelen. Als u de volgende instellingen wilt wijzigen voor de spaarstand, moet u de spaarstand uitschakelen.

- **CPU-spaarstand:** instellen dat het apparaat het gebruik van bepaalde systeembronnen beperkt.
- **Schermspaarstand:** instellen dat het apparaat de helderheid van het scherm vermindert.
- **Achtergrondkleur:** instellen dat het apparaat de helderheid van de achtergrondkleur van e-mail vermindert.
- **Informatie over spaarstand:** informatie weergeven voor het besparen van de batterijlading.

Opslag

Hier kunt u geheugeninformatie over uw apparaat en geheugenkaart weergeven. U kunt ook de geheugenkaart formatteren.



Als u een geheugenkaart formateert, worden alle gegevens definitief van de geheugenkaart verwijderd.



De daadwerkelijk beschikbare capaciteit van het interne geheugen is minder groot dan de opgegeven capaciteit, omdat het besturingssysteem en de standaardapplicaties een deel van het geheugen in beslag nemen.

Batterij

U kunt de hoeveelheid energie bekijken die wordt gebruikt door uw apparaat.

Apps

U kunt de applicaties op uw apparaat weergeven en beheren.

Account- en synchronisatie-instellingen

Hier kunt u de instellingen voor de automatische synchronisatiefunctie wijzigen of accounts voor synchronisatie beheren.

Locatieservices

Hier kunt u de instellingen voor locatieservices wijzigen.

- **Draadloze netwerken gebruiken:** instellen dat Wi-Fi en/of mobiele netwerken worden gebruikt om uw locatie te bepalen.
- **GPS-satellieten gebruiken:** instellen dat de GPS-satellieten worden gebruikt om uw locatie te bepalen.
- **Locatie en Google zoeken:** instellen dat het apparaat uw actuele locatie voor de zoekfunctie en andere services van Google gebruikt.

Beveiliging

De instellingen wijzigen voor het beveiligen van uw apparaat.

- **Schermsgrendeling:** de schermvergrendelingsfunctie activeren.
- **Gegevens eigenaar:** uw gegevens ingeven die worden weergegeven op het vergrendelde scherm.
- **Apparaat coderen:** een wachtwoord instellen om gegevens te coderen die zijn opgeslagen op het apparaat. U moet het wachtwoord ingeven elke keer dat u het apparaat inschakelt.



Laad de batterij op voordat u deze instelling inschakelt omdat het meer dan een uur kan duren voordat uw gegevens zijn gecodeerd.

- **SD-kaart coderen:**
 - **SD-kaart coderen:** instellen om bestanden te coderen wanneer deze worden opgeslagen op een geheugenkaart.
 - **Volledige codering:** instellen dat alle bestanden op de geheugenkaart worden gecodeerd.
 - **Multimediabestanden uitsluiten:** instellen dat alle bestanden op een geheugenkaart worden gecodeerd, behalve mediabestanden.



Als u uw apparaat reset naar de fabrieksinstellingen als deze instelling is ingeschakeld, kan het apparaat uw gecodeerde bestanden niet lezen. Schakel deze instelling uit voordat u het apparaat reset.

- **Externe besturingselementen:** instellen dat het apparaat op afstand kan worden bediend via internet wanneer uw apparaat is zoekgeraakt of gestolen.
- **Webpagina SamsungDive:** de SamsungDive-website weergegeven om uw Samsung-account te registreren.
- **Wachtwoorden zichtbaar maken:** instellen dat wachtwoorden worden weergegeven wanneer u deze ingeft.
- **Apparaatbeheerders:** de beheerders weergegeven die u hebt goedgekeurd voor uw apparaat. U kunt toestaan dat apparaatbeheerders een nieuw beleid op uw apparaat toepassen.

- **Onbekende bronnen:** instellen om applicaties van elke willekeurige bron te downloaden. Als u deze optie niet inschakelt, kunt u alleen applicaties van Market (Play Store) downloaden.
- **Vertrouwde aanmeldgegevens:** instellen om certificaten en aanmeldgegevens te gebruiken om het veilige gebruik van applicaties te garanderen.
- **Installeren uit apparaatopslag:** gecodeerde certificaten installeren die zijn opgeslagen op een geheugenkaart.
- **Aanmeldgegevens wissen:** aanmeldgegevens wissen van het apparaat en het wachtwoord resetten.

Taal en invoer

Hier kunt u de instellingen voor talen en tekstinvoer wijzigen.

› Taal

Een weergavetaal selecteren.

› Standaard

Een tekstinvoermethode selecteren.

› Google spraakgestuurd typen

Hier kunt u de spraakinvoerfunctie van Google activeren om tekst in te geven via spraak. Als u de instellingen voor spraakinvoer wilt wijzigen, selecteert u .

- **Invoertalen selecteren:** invoertalen selecteren voor spraakherkenning van Google.
- **Aanstootgevende woorden blokkeren:** instellen dat het apparaat kwetsende woorden niet herkend bij spraakinvoer.

› Samsung-toetsenbord

Als u de instellingen voor het Samsung-toetsenbord wilt wijzigen, selecteert u .

- **Invoertaal:** invoertalen voor het toetsenbord selecteren.
- **Voorspellende tekst:** de XT9-modus activeren om woorden te voorspellen op basis van uw invoer en woordsuggesties geven.
- **Handschrift instellingen:** de instellingen wijzigen voor de modus voor met de hand schrijven, zoals herkenningstijd, pendikte of penkleur.
- **Spraak invoer:** de spraakinvoerfunctie activeren om tekst in te geven via spraak.
- **Automatisch hoofdletters:** instellen dat de eerste letter van een zin automatisch een hoofdletter wordt.
- **Automatisch punt:** instellen dat er een punt wordt ingevoegd wanneer u op de spatiebalk dubbeltikt.
- **Geluid bij tik op toets:** instellen dat het apparaat een laat horen wanneer u op een toets tikt.
- **Zelfstudie:** de zelfstudie voor het gebruik van het Samsung-toetsenbord weergeven.
- **Instellingen resetten:** de instellingen van het Samsung-toetsenbord resetten naar de fabrieksinstellingen.

› Gesproken zoekopdracht

- **Taal:** een taal selecteren voor de spraakherkenningsfunctie van Google.
- **SafeSearch:** een niveau instellen zodat ongepaste tekst en/of afbeeldingen worden weggefilterd uit de resultaten van de spraakherkenningsfunctie.
- **Aanstootgevende woorden blokkeren:** instellen dat kwetsende woorden worden verborgen in de resultaten van de spraakherkenningsfunctie.

› Uitvoer Tekst naar spraak

- **Voorkeur TTS-engine:** een engine voor spraaksynthese selecteren. Als u de instellingen voor engines voor spraaksynthese wilt wijzigen, selecteert u .
- **Spraaksnelheid:** een snelheid selecteren voor de TTS-functie.
- **Naar voorbeeld luisteren:** luisteren naar een voorbeeld van gesproken tekst.
- **Autostand:** de autostand activeren om hoorbare meldingen te geven voor afspraakdetails.

› Snelheid aanwijzer

De snelheid van de aanwijzer aanpassen voor de muis of trackpad die is aangesloten op uw apparaat.

Back-up maken en terugzetten

Hier kunt u de instellingen wijzigen voor het beheren van uw instellingen en gegevens.

- **Back-up mijn gegevens:** instellen dat er een back-up van uw instellingen en applicatiegegevens wordt gemaakt op de server van Google.
- **Back-up van account:** uw Google-back-upaccount instellen of bewerken.
- **Automatisch herstellen:** instellen dat uw instellingen en applicatiegegevens worden hersteld wanneer u een applicatie opnieuw moet installeren.
- **Standaardgegevens herstellen:** de standaardwaarden van de instellingen resetten en alle gegevens verwijderen.

Dock

Geluid docken: instellen dat het apparaat een geluid laat horen wanneer u apparaat wordt aangesloten op of losgekoppeld van een desktopdock.

Datum en tijd

De instellingen wijzigen waarmee wordt bepaald hoe de tijd en datum worden weergegeven op uw apparaat.

 Als de batterij volledig ontladen blijft of wordt verwijderd uit het apparaat, worden de tijd en datum opnieuw ingesteld.

- **Datum instellen:** de huidige datum handmatig instellen.
- **Tijd instellen:** de huidige tijd handmatig instellen.
- **Tijdzone selecteren:** een tijdzone selecteren.
- **24-uurs indeling gebruiken:** instellen dat de tijd in 24-uurs indeling of 12-uurs indeling wordt weergegeven.
- **Datumnotatie selecteren:** een datumnotatie selecteren.

Toegankelijkheid

Toegankelijkheidsservices zijn speciale functies voor personen met een fysieke handicap. Pas de instellingen aan om de toegankelijkheid tot de interface en functies van het apparaat te verbeteren.

- **Scherf automatisch draaien:** instellen dat de interface automatisch wordt gedraaid wanneer u het apparaat draait.
- **Wachtwoorden uitspreken:** instellen dat het apparaat wachtwoorden moet uitspreken die u ingeeft op websites met TalkBack.
- **Sneltoets toegankelijkheid:** een snelkoppeling naar de toegankelijkheidsinstellingen toevoegen die verschijnt als u op de aan/uit-toets drukt.
- **Time-out scherm:** selecteren na hoeveel tijd de achtergrondverlichting van het scherm moet worden uitgeschakeld.
- **TalkBack:** TalkBack activeren, waarmee spraakfeedback wordt geleverd.
- **Webscripts installeren:** instellen dat applicaties webscripts installeren om hun webinhoud toegankelijker te maken.

- **Tekstgrootte:** de tekstgrootte in de agenda, e-mails, telefoonboek en memoapplicaties wijzigen.
- **Monogeluid:** monogeluid inschakelen wanneer u naar audio luistert met één oordopje.
- **Vertraging bij tikken en vasthouden:** de herkenningstijd instellen voor het tikken en blijven aanraken van het scherm.

Ontwikkelaarsopties

Hier kunt u de instellingen wijzigen voor applicatieontwikkelingen.

- **USB-foutopsporing:** de USB-foutopsporingsmodus activeren om uw apparaat op een computer aan te sluiten met een USB-kabel.
- **Id ontwikkelapparaat:** de ontwikkel-id van uw apparaat weergeven.
- **Namaaklocaties toestaan:** toestaan dat neplocaties en service-informatie voor testdoeleinden naar een Location Manager-service worden verzonden.
- **Back-upwachtwoord desktop:** een wachtwoord instellen om de gegevens te beschermen waarvan een back-up is gemaakt.
- **Beperkte stand:** instellen dat het apparaat het scherm laat knippen wanneer applicaties lange bewerkingen uitvoeren.
- **Locatie aanwijzer tonen:** instellen dat de coördinaten en sporen van de aanwijzer worden weergegeven wanneer u het scherm aanraakt.
- **Aanrakingen weergeven:** instellen dat de aanwijzer wordt weergegeven wanneer u het scherm aanraakt.
- **Schermupdates weergeven:** instellen dat delen van het scherm knippen wanneer ze worden bijgewerkt.
- **CPU-gebruik tonen:** instellen dat alle actieve processen worden vermeld.
- **GPU-weergave forceren:** instellen dat 2D-hardwareacceleratie moet worden gebruikt om grafische prestaties te verbeteren.
- **Vensteranimatie schalen:** een snelheid selecteren voor het openen en sluiten van pop-upvensters.

- **Animatieschaal overgang:** een snelheid selecteren voor het schakelen tussen schermen.
- **Activiteiten niet bewaren:** instellen dat een actieve applicatie wordt gesloten wanneer u een nieuwe applicatie opent.
- **Achtergrondprocessen beperken:** instellen dat het aantal processen wordt beperkt dat kan worden uitgevoerd op de achtergrond.
- **Alle ANR's tonen:** instellen dat het apparaat een melding weergeeft voor applicaties die niet reageren die op de achtergrond worden uitgevoerd.

Toestel-info

informatie over uw apparaat weergeven, zoals het modelnummer en de versie.



U kunt firmware-updates downloaden en installeren met de FOTA-service (firmware over-the-air). Als u wilt controleren op firmware-updates, selecteert u **Software-Update** → **Bijwerken**.

Problemen oplossen

Uw toestel geeft netwerk- of servicefoutberichten weer

- Als u zich op een plek bevindt waar het signaal zwak of de ontvangst slecht is, valt de verbinding mogelijk weg. Ga naar een andere plek en probeer het opnieuw.
- Zonder abonnement kunt u sommige opties niet gebruiken. Neem voor meer informatie contact op met uw provider.

Het aanraakscherm reageert langzaam of niet naar behoren

Probeer het volgende als uw toestel een aanraakscherm heeft en dit scherm niet naar behoren reageert:

- Verwijder eventuele beschermende bedekkingen van het aanraakscherm. Voor een toestel met aanraakscherm kunt u beter geen beschermende bedekkingen gebruiken, omdat het toestel uw invoer hierdoor mogelijk niet kan herkennen.
- Zorg dat uw handen schoon zijn wanneer u op het aanraakscherm tikt.
- Start het toestel opnieuw op om eventuele tijdelijke softwarefouten te verhelpen.
- Controleer of de software van uw toestel is bijgewerkt tot de nieuwste versie.
- Als het aanraakscherm is bekrast of beschadigd, moet u het toestel naar een Samsung Servicecenter brengen.

Uw toestel is vastgelopen of er is een onherstelbare fout opgetreden

Als het toestel vastloopt of niet meer reageert, moet u mogelijk programma's sluiten of het toestel resetten om het weer volledig te kunnen gebruiken. Als uw toestel nog steeds niet reageert en een applicatie is vastgelopen, sluit u de applicatie met taakbeheer. Als het toestel is vastgelopen en niet reageert, houdt u de aan/uit-toets 8-10 seconden ingedrukt.

Als het probleem blijft bestaan, moet u de gegevens herstellen naar de fabrieksinstelling. Selecteer in de lijst met applicaties

Instellingen → **Back-up maken en terugzetten** → **Standaardgegevens herstellen** → **Apparaat resetten** → **Alles verwijderen**.

Het toestel piept en het accupictogram is leeg

De batterij is bijna leeg. Laad de batterij op of vervang deze om het toestel te gebruiken.

De batterij wordt niet goed opgeladen of het toestel wordt uitgeschakeld

Als de batterij niet meer volledig kan worden opgeladen, moet u deze vervangen door een nieuwe batterij. Breng het apparaat naar uw lokale Samsung Servicecenter.

Uw toestel is heet wanneer u het aanraakt

Wanneer u applicaties gebruikt waarvoor meer stroom is vereist of langere tijd applicaties gebruikt op uw toestel, kan uw toestel heet aanvoelen. Dit is normaal en is niet van invloed op de levensduur of prestaties van het toestel.

Bij het starten van de cameratoepassing verschijnen foutmeldingen

Uw toestel moet beschikken over voldoende geheugen en acculading om de camera-applicatie te gebruiken. Als u bij het starten van de camera een foutmelding krijgt, probeert u het volgende:

- Laad de batterij.
- Maak geheugen beschikbaar door bestanden over te zetten naar een computer of door bestanden te verwijderen van uw toestel.
- Start het toestel opnieuw op. Als u na het uitvoeren van deze tips nog steeds problemen met de camera hebt, neemt u contact op met een Samsung Servicecenter.

Bij het openen van muziekbestanden verschijnen foutmeldingen

Sommige muziekbestanden kunnen om verschillende redenen niet worden afgespeeld op uw toestel. Dit kan allerlei oorzaken hebben. Als u bij het openen van muziekbestanden op uw toestel foutmeldingen krijgt, probeert u het volgende:

- Maak geheugen beschikbaar door bestanden over te zetten naar een computer of door bestanden te verwijderen van uw toestel.
- Controleer of het muziekbestand geen DRM-beveiliging (Digital Rights Management) heeft. Als het bestand over een DRM-beveiliging beschikt, moet u ervoor zorgen dat u over de juiste licentie of code beschikt om het bestand te kunnen afspelen.
- Controleer of het bestandstype door het toestel wordt ondersteund.

Er worden geen andere Bluetooth-toestellen gevonden

- Controleer of de Bluetooth-voorziening op uw toestel is ingeschakeld.
- Controleer of de Bluetooth-voorziening is ingeschakeld op het toestel waarmee u verbinding wilt maken.
- Zorg dat uw toestel en het andere Bluetooth-toestel zich binnen het maximale Bluetooth-bereik bevinden (10 meter).

Als met deze tips het probleem niet kan worden opgelost, neemt u contact op met een Samsung Servicecenter.

Er wordt geen verbinding gemaakt wanneer u het toestel aansluit op een computer

- Zorg ervoor dat de USB-kabel die u gebruikt, compatibel is met uw apparaat.
- Controleer of de juiste stuurprogramma's zijn geïnstalleerd en bijgewerkt op uw computer.

Veiligheidsvoorschriften

Lees de volgende informatie zorgvuldig door voordat u het apparaat gebruikt om uzelf en anderen tegen letsel te beschermen of schade aan het apparaat te voorkomen.

Waarschuwing: Voorkom elektrische schokken, brand of explosies

Gebruik geen beschadigde elektriciteitsnoeren of stekkers of losse elektrische aansluitingen

Raak het elektriciteitsnoer niet met natte handen aan en haal de oplader niet uit het stopcontact door aan het snoer te trekken

Buig of beschadig het elektriciteitsnoer niet

Gebruik het apparaat niet terwijl het wordt opgeladen en raak het apparaat niet met natte handen aan

U moet de oplader niet kortsluiten

U moet de oplader of het apparaat niet laten vallen of blootstellen aan stoten

Laad de batterij niet op met opladers die niet zijn goedgekeurd door de fabrikant

Maak geen gebruik van het apparaat tijdens een onweersbui

Er kan een storing optreden in uw apparaat en het risico van een elektrische schok wordt verhoogd.

Ga voorzichtig om met het apparaat en de opladers en gooi deze weg volgens de geldende voorschriften

- Gebruik alleen door Samsung opladers die specifiek zijn ontworpen voor uw apparaat. Incompatibele opladers kunnen ernstig letsel of schade aan uw apparaat veroorzaken.
- Gooi apparaten nooit in het vuur. Volg alle geldende lokale voorschriften wanneer u gebruikte apparaten weggooit.

- Plaats apparaten nooit op of in verwarmingsapparaten, zoals magnetrons, ovens of radiatoren. Batterijen kunnen ontploffen wanneer ze oververhit raken.
- U moet het apparaat nooit pletten of doorboren. Stel het apparaat niet bloot aan de hoge externe druk, omdat dit kan leiden tot interne kortsluiting en oververhitting.

Bescherm het apparaat en de opladers tegen beschadiging

- Stel het apparaat niet bloot aan zeer lage of zeer hoge temperaturen.
- Door extreme temperaturen kan het apparaat vervormen en kunnen de oplaadcapaciteit en levensduur van het apparaat en de batterijen afnemen.
- Gebruik nooit een beschadigde oplader.

Let op: Volg alle veiligheidsvoorschriften en regelgeving bij het gebruik van het apparaat in een gesloten ruimte

Gebruik het apparaat niet in de buurt van andere elektronische apparaten

De meeste elektronische apparaten gebruiken RF-signalen (radio frequency). Het apparaat kan storing veroorzaken op andere elektronische apparaten.

Gebruik het apparaat niet in de buurt van een pacemaker

- Vermijd indien mogelijk het gebruik van het apparaat binnen 15 cm van een pacemaker omdat het apparaat storing kan veroorzaken op de pacemaker.
- Gebruik het apparaat niet aan de zijde van het lichaam waar de pacemaker zich bevindt, om de kans op storing op de pacemaker te minimaliseren.

Gebruik het apparaat niet in een ziekenhuis of in de buurt van medische apparatuur die gevoelig is voor RF-signalen (radio frequency)

Als u medische apparatuur gebruikt, moet u contact opnemen met de fabrikant van de apparatuur voordat u het apparaat gebruikt om te bepalen of de radiofrequenties die worden afgegeven door het apparaat van invloed zijn op de apparatuur.

Als u een gehoorapparaat gebruikt, neemt u contact op met de fabrikant voor informatie over storing via radiogolven

De radiofrequenties die worden afgegeven door het apparaat kunnen storing veroorzaken in hoorapparaten. Voordat u het apparaat gebruikt, moet u contact opnemen met de fabrikant om te bepalen of de radiofrequenties van invloed zijn op uw hoorapparaat.

Schakel het apparaat uit in omgevingen met explosiegevaar

- Houd u aan alle voorschriften, instructies en informatie in omgevingen met potentieel explosiegevaar.
- Gebruik het apparaat niet bij tankstations of in de buurt van brandstoffen of chemicaliën, en in gebieden met explosiegevaar.
- Bewaar geen ontvlambare vloeistoffen, gassen en explosief materiaal in dezelfde ruimte als het apparaat of de onderdelen of accessoires van het apparaat.

Zet uw apparaat uit wanneer u zich in een vliegtuig bevindt

Uw apparaat kan mogelijk storing veroorzaken in de elektronische navigatie-instrumenten van het vliegtuig.

Uw apparaat veroorzaakt mogelijk storing met autoapparatuur

Elektronische apparaten in uw auto kunnen worden gestoord door de radiofrequentie van het apparaat. Neem voor meer informatie contact op met de fabrikant.

Houd u aan alle veiligheidsvoorschriften en regelgeving bij het gebruik van het apparaat tijdens het besturen van een motorvoertuig

Terwijl u rijdt, is het veilig besturen van het motorvoertuig uw eerste prioriteit. Gebruik tijdens het rijden uw mobiele apparaat niet, als dit wettelijk is verboden. Gebruik voor uw veiligheid en die van anderen altijd uw gezonde verstand en onthoud de volgende tips:

- Houd het apparaat binnen handbereik. Zorg ervoor dat u het draadloze apparaat kunt bedienen terwijl u uw ogen steeds op de weg gericht houdt.
- Onderbreek gesprekken in druk verkeer of gevaarlijke weersomstandigheden. Regen, hagel, sneeuw, ijzel en druk verkeer kunnen gevaarlijk zijn.
- Maak geen notities en zoek geen telefoonnummers op. Als u een notitie maakt of door een agenda bladert, wordt uw aandacht afgeleid van veilig rijden, wat toch uw primaire verantwoordelijkheid is.
- Bel verstandig en schat de verkeersdrukke in. Start een gesprek wanneer u stilstaat of voordat u zich in het verkeer begeeft. Probeer gesprekken te plannen tijdens perioden dat uw auto stilstaat.

- Begin niet aan stressrijke of emotionele gesprekken waardoor uw aandacht kan verslappen. Laat de mensen waarmee u spreekt weten dat u aan het rijden bent en onderbreek gesprekken waardoor uw aandacht mogelijk van de weg wordt afgeleid.
- Gebruik uw apparaat om hulp in te schakelen. Bel een lokaal alarmnummer in het geval van brand, verkeersongelukken of andere noodsituaties.
- Gebruik uw apparaat om anderen in noodsituaties te helpen. Als u een verkeersongeval, een misdrijf of een noodsituatie waarbij levens in gevaar zijn ziet, belt u een lokaal alarmnummer.
- Bel indien nodig het nummer van een hulpdienst of een speciaal niet-alarmnummer voor verdere hulp. Als u een gestrand voertuig ziet dat geen direct gevaar oplevert, een kapot verkeersteken, een klein verkeersongeval waarbij niemand gewond lijkt of een auto waarvan u weet dat die is gestolen, belt u een nummer van een hulpdienst of een ander, speciaal niet-alarmnummer.

Het mobiele apparaat goed onderhouden en gebruiken

Houd het apparaat droog

- Vocht en allerlei soorten vloeistoffen kunnen onderdelen van het apparaat of elektronische circuits beschadigen.
- Schakel het apparaat niet in als dit nat is. Als het apparaat al is ingeschakeld, schakelt u het uit en verwijdert u de batterij onmiddellijk (als u het apparaat niet kunt uitschakelen of de batterij niet kunt verwijderen, laat u dit zo). Maak het apparaat vervolgens met een handdoek droog en breng het naar een servicecenter.
- Door de vloeistof verandert de kleur van het label dat de waterschade in het apparaat aangeeft. Waterschade aan het apparaat kan de garantie van de fabrikant laten vervallen.

Gebruik of bewaar het apparaat niet in stoffige of vuile omgevingen

Door stof kan het apparaat beschadigd raken.

Bewaar het apparaat alleen op platte oppervlakken

Als het apparaat valt, kan het beschadigd raken.

Bewaar het apparaat niet in een te warme of te koude omgeving.

Gebruik het apparaat bij een temperatuur tussen -20°C en 45°C

- Het apparaat kan ontploffen als u het achterlaat in een gesloten voertuig, omdat de temperatuur daarin tot 80°C kan oplopen.

- Stel het apparaat niet gedurende lange tijd aan direct zonlicht bloot (bijvoorbeeld op het dashboard van een auto).
- Bewaar de batterij bij een temperatuur tussen -20°C en 45°C.

Bewaar het apparaat niet samen met metalen objecten zoals munten, sleutels en halsbanden

Er kunnen krassen op uw apparaat komen of er kan een storing optreden.

Bewaar het apparaat niet in de buurt van magnetische velden

- Het apparaat kan worden beschadigd of de batterij kan worden ontladen bij blootstelling aan magnetische velden.
- Kaarten met magnetische strips, waaronder credit cards, telefoonkaarten, bankpasjes en OV-kaarten kunnen beschadigd raken door magnetische velden.
- Gebruik geen telefoonhoesjes of accessoires met magnetische sluitingen en stel het apparaat niet gedurende langere tijd bloot aan magnetische velden.

Bewaar het apparaat niet dichtbij of in verwarmingsapparatuur, magnetrons, warme kooktoestellen of hogedrukcompartimenten

- De batterij kan lekken.
- Het apparaat kan oververhit raken en brand veroorzaken.

Laat het apparaat niet vallen en stel het niet bloot aan plotselinge schokken

- Het scherm van het apparaat kan beschadigd raken.
- Als het apparaat wordt verbogen of vervormd, kan het beschadigd raken of functioneren onderdelen wellicht niet meer goed.

Gebruik uw apparaat of applicaties enige tijd niet als het apparaat oververhit is

Als u uw huid langdurig blootstelt aan een oververhit apparaat, kan dit symptomen van lichte brandwonden veroorzaken, zoals rode vlekken en pigmentatie.

Als uw apparaat beschikt over een flitser, moet u de flitser niet te dicht in de buurt van de ogen van mensen of dieren gebruiken

Het gebruik van de flitser dichtbij de ogen kan tijdelijke verblinding of schade aan de ogen veroorzaken.

Wees voorzichtig wanneer u wordt blootgesteld aan flikkerend licht

- Wanneer u het apparaat gebruikt, moet u enkele lampen laten branden in de kamer en het scherm niet te dicht bij uw ogen houden.
- Epileptische aanvallen of black-outs kunnen optreden wanneer u langere tijd wordt blootgesteld aan flikkerend licht terwijl u video's bekijkt of Flash-games speelt. Als u enig ongemak bespeurt, moet u onmiddellijk ophouden het apparaat te gebruiken.

Het risico op RSI verkleinen

Wanneer u herhaaldelijk dezelfde acties uitvoert, zoals drukken op toetsen, tekens met uw vingers schrijven op een aanraakscherm of games spelen, kunt u af en toe enig ongemak bespeuren in uw handen, nek, schouders of andere delen van uw lichaam. Wanneer u het apparaat langere tijd gebruikt, moet u het apparaat losjes vasthouden, de toetsen licht indrukken en regelmatig pauze nemen. Als u het ongemak blijft bespeuren tijdens of na dergelijk gebruik, moet u ophouden met het gebruik en een arts raadplegen.

Zorg voor een optimale levensduur van batterij en oplader

- Laat batterijen niet langer dan een week achtereen opladen, aangezien te veel opladen niet bevorderlijk is voor de levensduur.
- Batterijen die niet worden gebruikt, ontladen zich na verloop van tijd en moeten voor gebruik opnieuw worden opgeladen.
- Laat de stekker van de oplader niet in het stopcontact zitten als u de oplader niet gebruikt.

Gebruik opladers, accessoires en supplies die door de fabrikant zijn goedgekeurd

- Als u algemene opladers gebruikt, kan de levensduur van uw apparaat worden verkort of kan er een storing in uw apparaat optreden.
- Samsung kan niet verantwoordelijk worden gehouden voor de veiligheid van de gebruiker wanneer de gebruikte accessoires of onderdelen niet door Samsung zijn goedgekeurd.

U moet niet op het apparaat bijten of zuigen

- Hierdoor kan het apparaat beschadigd raken of exploderen.
- Als kinderen gebruik maken van het apparaat, zorg er dan voor dat zij het op de juiste wijze gebruiken.

Steek het apparaat en de bijgeleverde accessoires niet in uw ogen, oren of mond

Als u dit wel doet, kan dit leiden tot verstikking of ernstig letsel.

Bij gebruik van het apparaat:

- Spreek rechtstreeks in de microfoon.
- Raak de interne antenne van het apparaat niet aan. Hierdoor kan het apparaat onbedoelde niveaus van radiofrequentie-energie (RF) uitzenden.

Uw gehoor beschermen wanneer u een headset gebruikt



- Overmatige blootstelling aan harde geluiden kan leiden tot gehoorbeschadiging.
- Blootstelling aan harde geluiden onder het rijden, kan de aandacht afleiden en een ongeval veroorzaken.
- Zet het geluidsvolume altijd laag voordat u de oortelefoon in de geluidsbron steekt. Gebruik alleen het minimale geluidsniveau dat nodig is om uw gesprek of muziek te kunnen horen.
- In droge omgevingen kan statische elektriciteit zich verzamelen in de headset. Vermijd het gebruik van headsets in droge omgevingen of raak een metalen voorwerp aan om statische elektriciteit te ontladen voordat u een headset aansluit op het apparaat.

Wees voorzichtig als u het apparaat gebruikt tijdens het wandelen of wanneer u zich verplaatst

- Wees u altijd bewust van uw omgeving om letsel voor uzelf of anderen te vermijden.
- Zorg ervoor dat het snoer van de headset niet verstrikt raakt om uw armen of voorwerpen in de buurt.

Draag het apparaat niet in een achterzak of om uw middel

Als u valt, kunt u gewond raken of het apparaat beschadigen.

Haal uw apparaat nooit uit elkaar, breng er geen wijzigingen in aan en probeer het niet te repareren

Door wijzigingen of aanpassingen van het apparaat kan de garantie van de fabrikant vervallen. Breng het apparaat naar een Samsung Servicecenter voor service.

Verf het apparaat niet en plak geen stickers op het apparaat

Verf en stickers kunnen ervoor zorgen dat de bewegende onderdelen vastlopen, waardoor het apparaat niet correct kan werken. Als u allergisch bent voor de verf of metalen onderdelen van het product, kunt u last krijgen van jeuk, eczeem of zwelling van de huid. Als dit gebeurt, moet u het product niet langer gebruiken en moet u uw huisarts raadplegen.

Als u het apparaat schoonmaakt, gaat u als volgt te werk:

- Veeg het apparaat of de oplader met een doek of een gum schoon.
- Gebruik geen chemicaliën of schoonmaakmiddelen.

Gebruik het apparaat niet als het scherm gebarsten of gebroken is

Gebroken glas of plastic kan leiden tot letsel aan uw handen en gezicht. Breng het apparaat naar een Samsung Servicecenter voor reparatie.

Gebruik het apparaat voor geen ander doel dan waarvoor het bedoeld is

Probeer andere mensen niet te storen wanneer u het apparaat in het openbaar gebruikt

Laat het apparaat niet gebruiken door kinderen

Het apparaat is geen speelgoed. Laat kinderen niet met het apparaat spelen omdat ze zichzelf en anderen pijn kunnen doen of het apparaat kunnen beschadigen.

Installeer mobiele apparatuur zorgvuldig

- Zorg ervoor dat mobiele apparaten of daaraan verwante apparatuur naar behoren zijn bevestigd in uw voertuig.
- Vermijd het plaatsen van apparatuur en accessoires op een plek waar de airbag zich kan ontploffen. Verkeerd geïnstalleerde draadloze apparaten kunnen ernstig letsel veroorzaken als airbags zich snel ontploffen.

Laat reparaties aan het apparaat alleen uitvoeren door gekwalificeerd personeel

Als u het apparaat laat repareren door niet-gekwalificeerd personeel kan het apparaat beschadigd raken en is de garantie van de fabrikant niet meer geldig.

Ga voorzichtig om met geheugenkaarten

- Verwijder een kaart niet als het apparaat bezig is met de overdracht of het ophalen van gegevens. Dit kan leiden tot gegevensverlies en/of schade aan de kaart of het apparaat.
- Bescherm kaarten tegen sterke schokken, statische elektriciteit en elektrische storing van andere apparaten.
- Raak geen goudkleurige contactpunten of polen aan met uw vingers of met metalen voorwerpen. Veeg, indien nodig, geheugenkaarten schoon met een zachte doek.

Uw persoonlijke en belangrijke gegevens beveiligen

- Wanneer u het apparaat gebruikt, moet u een back-up van belangrijke gegevens maken. Samsung is niet verantwoordelijk voor gegevensverlies.
- Wanneer u het apparaat weggooit, moet u een back-up van alle gegevens maken en het apparaat vervolgens resetten om misbruik van uw persoonlijke gegevens te voorkomen.
- Lees het machtigingsscherm zorgvuldig wanneer u applicaties downloadt. Wees vooral voorzichtig met applicaties die toegang hebben tot veel functies of tot een aanzienlijk deel van uw persoonlijke gegevens.
- Controleer uw accounts regelmatig op ongeautoriseerd of verdacht gebruik. Als u enig teken van misbruik van uw persoonlijke gegevens constateert, neemt u contact op met uw serviceprovider om uw accountgegevens te verwijderen of te wijzigen.
- In het geval dat u uw apparaat kwijtraakt of dit wordt gestolen, wijzigt u de wachtwoorden voor uw accounts om uw persoonlijke gegevens te beschermen.
- Gebruik geen applicaties die afkomstig zijn van onbekende bronnen en vergrendel uw apparaat met een patroon, wachtwoord of PIN-code.

Verspreid auteursrechtelijk beschermd materiaal niet

Verspreid materiaal met copyrightbescherming niet zonder de toestemming van de inhoudseigenaren. Als u dit wel doet, kan dit in strijd zijn met de auteursrechtwetgeving. De fabrikant is niet aansprakelijk voor juridische problemen die worden veroorzaakt door illegaal gebruik van auteursrechtelijk beschermd materiaal door de gebruiker.

Informatie over het SAR-certificaat (Specific Absorption Rate)

DIT APPARAAT VOLDOET AAN INTERNATIONALE RICHTLIJNEN VOOR BLOOTSTELLING AAN RADIOGOLVEN

Uw mobiele apparaat is een radiozender en -ontvanger. Het apparaat is zo ontworpen dat de limieten voor blootstelling aan radiogolven (radiofrequente elektromagnetische velden) die door internationale richtlijnen worden aanbevolen, niet worden overschreden. De richtlijnen zijn ontwikkeld door een onafhankelijke wetenschappelijke organisatie (ICNIRP) en omvatten een aanzienlijke veiligheidsmarge om de veiligheid van alle personen te kunnen waarborgen, ongeacht de leeftijd of gezondheidstoestand.

De richtlijnen voor blootstelling aan radiogolven gebruiken de maateenheid SAR (Specific Absorption Rate). De SAR-limiet voor mobiele apparaten is 2,0 W/kg.

Tests voor SAR worden uitgevoerd met de standaard gebruiksposities, waarbij het apparaat het hoogst toegestane energieniveau gebruikt in alle geteste frequentiebanden. De hoogste SAR-waarde onder de ICNIRP-richtlijnen voor dit apparaatmodel is:

Maximale SAR-waarde voor dit model en omstandigheden waaronder deze is vastgelegd

SAR-waarde indien gedragen op het lichaam

0,205 W/kg

Tijdens gebruik ligt de daadwerkelijke SAR-waarde voor dit apparaat meestal ver beneden de hierboven vermelde waarden. Uit oogpunt van systeemefficiëntie en minimale storing op het netwerk wordt het energieverbruik van het mobiele apparaat automatisch verlaagd, zodat er nooit meer energie wordt gebruikt dan nodig is. Hoe minder energie het apparaat uitvoert, hoe lager de bijbehorende SAR-waarde.

Het testen van de SAR-waarde indien het apparaat wordt gedragen op lichaam, is uitgevoerd met een goedgekeurd accessoire met een scheidingsafstand van 0,5 cm. Om te voldoen aan de richtlijnen voor blootstelling aan radiogolven terwijl het apparaat op het lichaam wordt gedragen, moet het apparaat worden gebruikt met het goedgekeurde accessoire of zich ten minste op een afstand van 0,5 cm van het lichaam bevinden. Als u een niet-goedgekeurd accessoire gebruikt, moet u ervoor zorgen dat het accessoire geen metalen onderdelen bevat en dat het accessoire het apparaat op een afstand van ten minste 0,5 cm van het lichaam houdt.

Organisaties zoals de Wereldgezondheidsorganisatie WHO en de Amerikaanse Food and Drug Administration hebben voorgesteld dat als personen zich zorgen maken en hun blootstelling aan radiogolven willen beperken, ze een handsfree accessoire kunnen gebruiken om het draadloze apparaat tijdens gebruik uit de buurt van het lichaam te houden of de hoeveelheid tijd kunnen beperken dat ze het apparaat gebruiken.

Ga voor meer informatie naar www.samsung.com/sar en zoek op het modelnummer van uw apparaat.

Correcte verwijdering van dit product

(elektrische & elektronische afvalapparatuur)



(Van toepassing in de Europese Unie en andere Europese landen waar afval gescheiden wordt ingezameld)

Dit merkteken op het product, de accessoires of het informatiemateriaal duidt erop dat het product en zijn elektronische accessoires (bv. lader, headset, USB-kabel) niet met ander huishoudelijk afval verwijderd mogen worden aan het einde van hun gebruiksduur. Om mogelijke schade aan het

milieu of de menselijke gezondheid door ongecontroleerde afvalverwijdering te voorkomen, moet u deze artikelen van andere soorten afval scheiden en op een verantwoorde manier recycleren, zodat het duurzame hergebruik van materiaalbronnen wordt bevorderd.

Huishoudelijke gebruikers moeten contact opnemen met de winkel waar ze dit product hebben gekocht of met de gemeente waar ze wonen om te vernemen waar en hoe ze deze artikelen milieuvriendelijk kunnen laten recycleren.

Zakelijke gebruikers moeten contact opnemen met hun leverancier en de algemene voorwaarden van de koopovereenkomst nalezen. Dit product en zijn elektronische accessoires mogen niet met ander bedrijfsafval voor verwijdering worden gemengd.

Correcte behandeling van een gebruikte batterij uit dit product



(Van toepassing op de Europese Unie en andere Europese landen met afzonderlijke inzamelingsystemen voor accu's en batterijen)

Het symbool op de batterij, gebruiksaanwijzing of verpakking geeft aan dat de batterij in dit product niet mag worden weggegooid met ander huishoudelijk afval. De chemische

symbolen Hg, Cd of Pb geven aan dat het kwik-, cadmium- of loodgehalte in de batterij hoger is dan de referentieniveaus in de Richtlijn 2006/66/EC.

De batterij in dit product kan niet door de gebruiker worden vervangen. Neem contact op met uw serviceprovider voor informatie over het vervangen van de batterij. Probeer de batterij niet te verwijderen en gooi deze niet in het vuur.

Demonteer, plet of doorboor de batterij niet. Als u het product wilt weggoien, neemt het afvalinzamelingspunt de benodigde maatregelen voor het recycleren en verwerken van het product, inclusief de batterij.

Vrijwaring

Bepaald materiaal en bepaalde services die via dit apparaat beschikbaar zijn, zijn het eigendom van derden en worden beschermd door het auteursrecht, patenten, handelsmerken en/of andere wetgeving met betrekking tot intellectueel-eigendomsrecht. Dergelijk materiaal en dergelijke services worden alleen voor persoonlijke, nietcommerciële doeleinden beschikbaar gesteld. Het is verboden om materiaal of services te gebruiken op een manier die niet door de eigenaar van het materiaal of de leverancier van de service is toegestaan. Zonder het voorafgaande te beperken, is het verboden om enig materiaal of enige services die via dit apparaat worden weergegeven, via welk medium en op welke manier dan ook aan te passen, te kopiëren, opnieuw te publiceren, te uploaden, op het web te plaatsen, te verzenden, te verkopen, daarvan afgeleide werken te maken, het te exploiteren of te distribueren, tenzij uitdrukkelijk toegestaan door de desbetreffende materiaaleigenaar of serviceleverancier.

“MATERIAAL EN SERVICES VAN DERDEN WORDEN GELEVERD IN DE STAAT WAARIN DEZE VERKEREN. SAMSUNG GEEFT MET BETREKKING TOT HET MATERIAAL EN DE SERVICES DIE WORDEN GELEVERD GEEN ENKELE GARANTIE WAT BETREFT GESCHIKTHEID VOOR ENIG DOEL, UITDRUKKELIJK NOCH GEÏMPliceERD. SAMSUNG ONTKENT UITDRUKKELIJK ELKE GEÏMPliceERDE GARANTIE, INCLUSIEF MAAR NIET BEPERKT TOT GARANTIES VAN VERKOOPBAARHEID OF GESCHIKTHEID VOOR EEN BEPAALD DOEL. SAMSUNG GEEFT GEEN ENKELE GARANTIE MET BETREKKING TOT DE NAUWKEURIGHEID, GELDIGHEID, ACTUALITEIT, LEGALITEIT OF VOLLEDIGHEID VAN ENIG MATERIAAL OF ENIGE SERVICE DIE VIA DIT APPARAAT BESCHIKBAAR WORDT GESTELD EN SAMSUNG KAN ONDER GEEN ENKELE OMSTANDIGHEID, INCLUSIEF NALATIGHEID, AANSPRAKELIJK WORDEN GESTELD VOOR ENIGE DIRECTE, INDIRECTE, INCIDENTELE OF SPECIALE SCHADE OF GEVOLGSCHADE, ADVOCATENHONORARIA, ONKOSTEN OF ENIGE ANDERE SCHADE DIE VOORTVLOEIT UIT, OF IN VERBAND STAAT MET, ENIGE INFORMATIE HIERIN, OF ALS GEVOLG VAN HET GEBRUIK VAN ENIG MATERIAAL OF ENIGE SERVICE DOOR U OF EEN DERDE, ZELFS NIET WANNEER WIJ VAN DE KANS OP DERGELIJKE SCHADE OP DE HOOGTE Zouden ZIJN GESTELD.”

Services van derden kunnen op elk gewenst moment door Samsung worden beëindigd en Samsung geeft geen enkele garantie dat enig materiaal of enige service gedurende een bepaalde periode beschikbaar zal zijn. Materiaal en services worden door derden verzonden via netwerken en verzendfaciliteiten waarover Samsung geen controle heeft. Zonder de algemeenheid van deze verklaring van vrijwaring te beperken, wijst Samsung uitdrukkelijk alle verantwoordelijkheid of aansprakelijkheid van de hand met betrekking tot enige onderbreking of staking van enig materiaal of enige service die via dit apparaat beschikbaar wordt gesteld. Samsung is verantwoordelijk noch aansprakelijk voor klantenservice met betrekking tot het materiaal en de services. Alle vragen en serviceverzoeken met betrekking tot het materiaal of de services dienen rechtstreeks aan de leveranciers van het materiaal of de services te worden gericht.

Index

aanraakscherm

- gebruiken 19
- vergrendelen/
ontgrendelen 22

aanraaktoon 29

agenda

- afspraken bekijken 75
- afspraken maken 74

alarm 90

AllShare (DLNA) 83

apparaatblokkering 31

applicaties

- downloaden 28
- meerdere taken
verwerken 28
- openen 26
- ordenen 27
- sluiten 29
- verwijderen 28

batterij

- opladen 15

berichten

- e-mail verzenden 48
- e-mail weergeven 49
- verzenden met Google
Mail 46
- weergeven in Google
Mail 46

bestandsbeheer 92

Bluetooth 85

calculator 91

camera

- camcorderinstellingen
wijzigen 58
- camera-instellingen
wijzigen 55
- foto's maken 52
- video's opnemen 56

connectiviteit

- AllShare (DLNA) 83
- Bluetooth 85
- GPS-verbindingen 87
- USB-verbindingen 77
- VPN-verbindingen 88
- Wi-Fi 78

contacten

- groepen maken 73
- importeren/exporteren 73
- instellen 72
- zoeken 72

energiebesparing 16, 99

foto-editor 64

foto's

- bewerken 64
- maken 52
- weergeven 62

galerij 62

geheugenkaart

- formatteren 18
- plaatsen 17
- verwijderen 18

- geluid
 - aanraaktoon 29
 - apparaatvolume 29
 - instellingen 98
- Google+ 51
- Google Latitude 39
- Google Mail 46
- Google Maps 40
- Google Messenger 51
- Google Talk 50
- instellingen 97
- Internet 35
- maps
 - locaties delen 39
 - navigatie gebruiken 41
 - routebeschrijvingen opvragen 41
 - zoeken naar locaties 40
 - zoeken naar plaatsen in de buurt 42
- Market (Play Store) 42
- mijn telefoon zoeken 32
- MP3-speler 67
- notities
 - maken 76
 - weergeven 76
- pictogrammen 23
- Polaris Office 94
- Samsung Apps 43
- scherm
 - taal 29
- startscherm
 - items verplaatsen 25
 - items verwijderen 25
 - meldingenpaneel gebruiken 24
 - panelen toevoegen 25
 - panelen verwijderen 25
 - widgets gebruiken 26
- stille stand 29
- taakbeheer 28
- tekstinvoer
 - kopiëren en plakken 34
 - met Google-spraak invoer 33
 - met Samsung-toetsenbord 33
- toetsfuncties 14
- uitpakken 11
- USB-verbindingen
 - als apparaat voor massaopslag 78
 - met Samsung Kies 77
 - met Windows Media Player 77
- video-editor 65
- video's
 - afspelen 59,63
 - opnemen 56
 - uploaden naar YouTube 45
- videospeler 59
- vliegtuigstand 19
- VPN-verbindingen 88
- webbrowser 35

weergave	
achtergrond	30
helderheid	30
instellingen	99
lettertype	30
wereldklok	96
Wi-Fi	78
YouTube	44

Conformiteitsverklaring (R&TTE-richtlijn)

Wij, Samsung Electronics

verklaren onder onze eigen verantwoordelijkheid dat het product

Mobiel Bluetooth/Wi-Fi-apparaat : GT-P5110

waarop deze verklaring van toepassing is, voldoet aan de volgende standaarden en/of andere normatieve documenten.

Veiligheid	EN 60950-1 : 2006 + A1 : 2010
SAR	EN 62209-2 : 2010 EN 62479 : 2010 EN 62311 : 2008
EMC	EN 301 489-01 V1.8.1 (04-2008) EN 301 489-17 V2.1.1 (05-2009) EN 55022 : 2006 + A1 : 2007 EN 55024 : 1998 + A1 : 2001 + A2 : 2003
Radio	EN 300 328 V1.7.1 (10-2006)

Hierbij verklaren we dat [alle essentiële radiotests zijn uitgevoerd en dat] bovengenoemd product voldoet aan alle essentiële eisen die er in Richtlijn 1999/5/EC aan worden gesteld.

De conformiteitsbeoordelingsprocedure waarnaar wordt verwezen in Artikel 10 en die wordt beschreven in Bijlage [IV] van Richtlijn 1999/5/ EC is uitgevoerd in samenwerking met de volgende aangemelde instantie(s):

BABT, Forsyth House,
Churchfield Road,
Walton-on-Thames,
Surrey, KT12 2TD, UK*
Kenmerk: 0168



De technische documentatie wordt beheerd door:

Samsung Electronics QA Lab.

en wordt op verzoek ter beschikking gesteld.
(Vertegenwoordiging in de EU)

Samsung Electronics Euro QA Lab.
Blackbushe Business Park, Saxony Way,
Yateley, Hampshire, GU46 6GG, UK*

2012.03.19

(plaats en datum van uitgifte)



Joong-Hoon Choi / Lab Manager

(naam en handtekening van bevoegde persoon)

* Dit is niet het adres van het Samsung Servicecenter. Voor het adres of het telefoonnummer van het Samsung Servicecenter raadpleegt u het garantiebewijs of neemt u contact op met de detailhandel waar u het product hebt aangeschaft.

- * Sommige beschrijvingen in deze gebruiksaanwijzing kunnen afwijken van uw apparaat. Dit is afhankelijk van het land waar u het apparaat hebt gekocht, de geïnstalleerde software of uw serviceprovider.
- * Drukfouten voorbehouden.

Samsung Kies (PC Sync) installeren Kies

1. Download de laatste versie van Samsung Kies op de Samsung-website (www.samsung.com/kies) en installeer deze op uw computer.
2. Sluit uw apparaat met een USB-kabel aan uw op computer.
Zie de Help bij Samsung Kies voor meer informatie.